

組立の前に必ずお読みください

SE light box

SEライトボックス

製品組立  
取扱説明書

この度は、お買い上げいただきありがとうございます。人体および財産への危害や損害を未然に防ぐため、本書をよくお読み頂き、内容をご理解された上で正しくご使用ください。

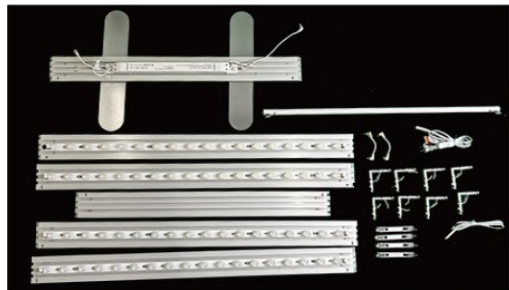

- ・ベース
- ・フレーム  
(番号2-1、3-2、3-4、5-4、6-5)
- ・サポートバー(番号2-5)
- ・L型接続金具…8個
- ・I型接続金具…4個
- ・接続ケーブル…2本
- ・電源コード
- ・延長コード(予備)

※各パーツ番号で合わせて設置します→  
※収納バックは付きません

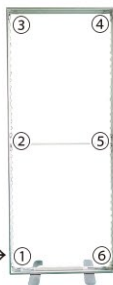

※L型、I型接続金具を  
ロックする際は、  
完全に押し切ってください。  
(弱いと外れる可能性があります)

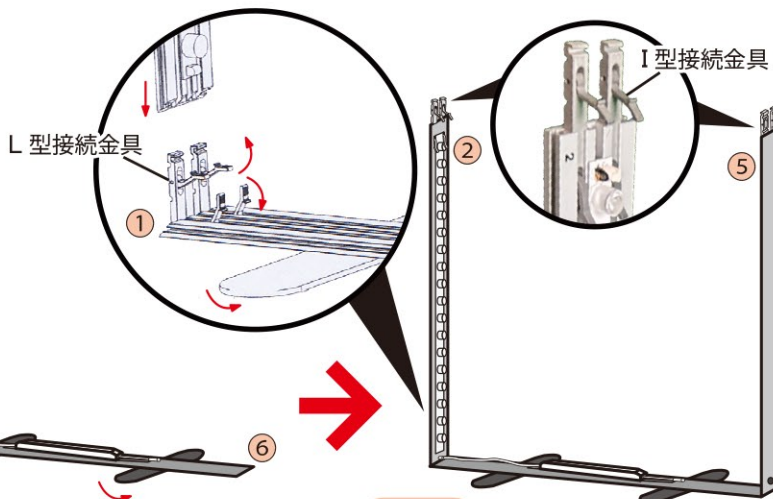

手順 A

1. ベースの足を回転して固定します。
2. ベース左側①部分に、L型接続金具を差し込み、フレーム2-1の①部分を差し込みます。  
L型接続金具をロックします。  
ベース右側⑥部分も同様に設置します。

手順 B

3. フレーム2-1の②部分にI型接続金具を差し込み、同様にフレーム6-5の⑤部分にもI型接続金具を差し込みロックします。

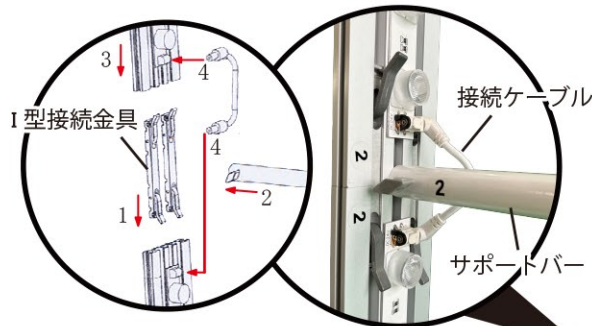

手順 C

4. サポートバーを②、⑤の位置に合わせて差し込みます。  
※両側のネジはまだ固定しません。

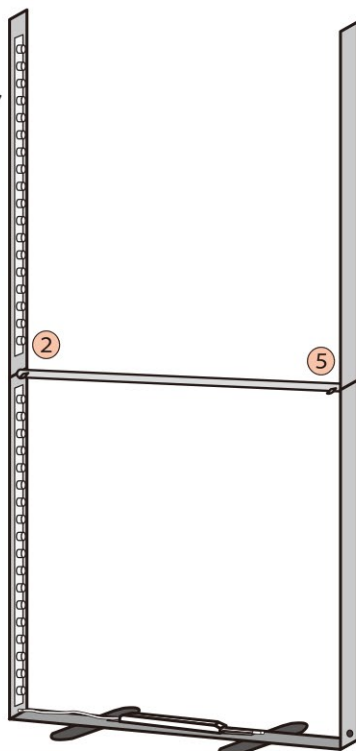

手順 D

5. フレーム2-1の②部分にフレーム3-2の②を差し込みます。  
I型接続金具を上下ロックします。  
接続ケーブルをつなぎます。
6. フレーム6-5の⑤部分も同様に、設置します。

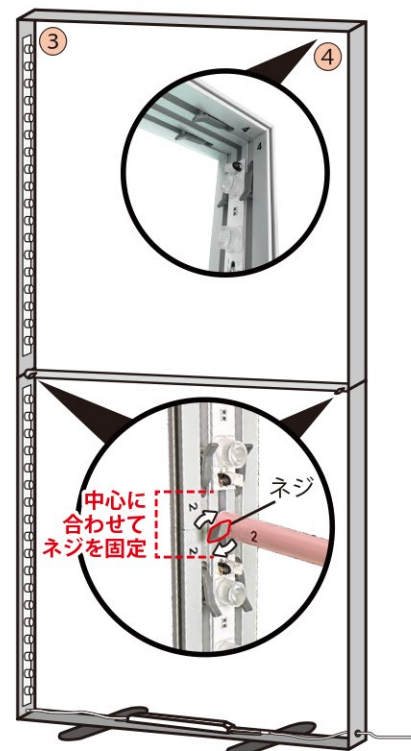

手順 E

7. フレーム3-2の③、フレーム5-4の④にL型接続金具を差し込みます。
8. フレーム3-4の③をフレーム3-2の③のL型接続金具に差し込み、ロックします。
9. サポートバーの上下の位置をフレーム接合部の中心に合わせて、両側のネジをしめて固定します。
10. ベースに電源コードをつなぎ、本体の溝にメディアのシリコンリブをはめこみます。  
電源コードをコンセントにさして完成です。

※電源コードの長さが足りない場合は  
延長コードをご利用下さい。

# SEライトボックス メディア取付方法

## ◆メディア縫製サイズ

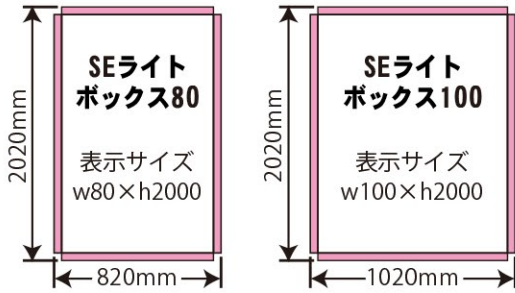

シリコンテープを  
メディア裏側に  
縫製。

シリコンテープ部分  
(厚さ 3mm、幅 12mm)

※メディア縫製サイズは、印刷サイズより  
上下左右各 10mm ずつテープ部分を  
追加した大きさです。

## ◆オプション： シリコンテープ (14m巻)

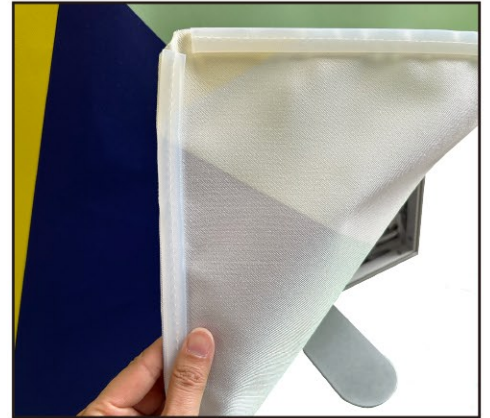
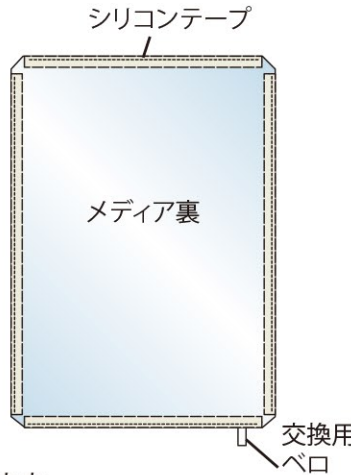
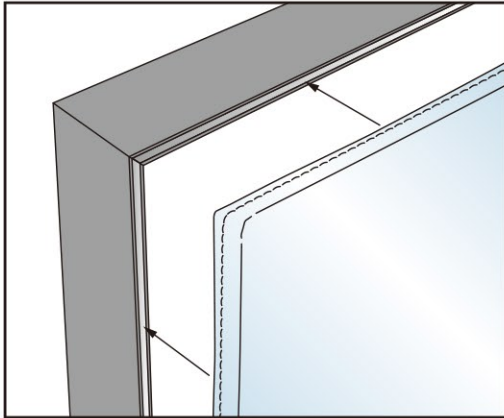

メディアの4辺にはシリコンテープが縫製されています。  
これをフレーム溝に合わせて押し込みます。

### 手順 A

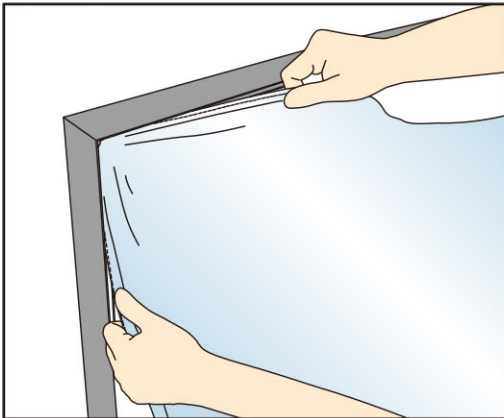

### 手順 B

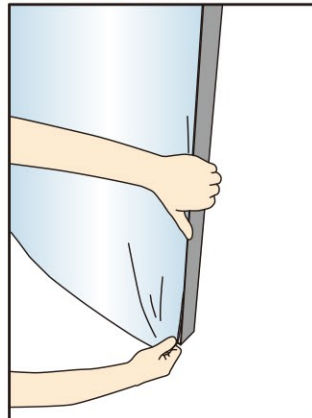

### 手順 C

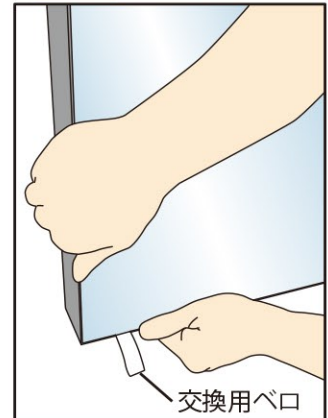

周囲のフレーム溝に沿って指で押し込みます。各4辺、下に向かってしわを伸ばしながらメディアを引っ張り、すべて入れていきます。  
最後に「交換用ベロ」がついている左下を入れるとメディアに強いテンションがかかります。

※交換用ベロは取り外す際に使用する為、出しておいて下さい。

### 完成

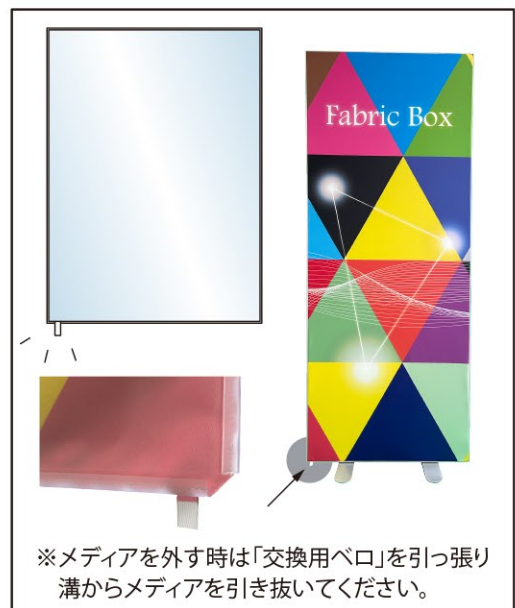

※メディアを外す時は「交換用ベロ」を引っ張り  
溝からメディアを引き抜いてください。



# SEライトボックス

## SE-LIGHT-BOX

圧倒的な美しさ、存在感。新世代の電照ライトバナー。  
はめこみ式のシリコンリブでファブリックメディアの設置も簡単。

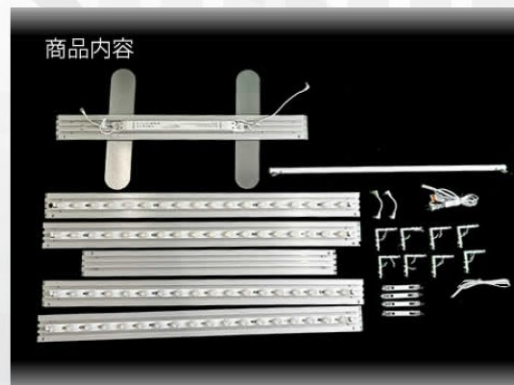

- 商品内容
- 本体
  - リブテープ14m
  - 中心バー
  - L型接続金具…8個
  - I型接続金具…4個
  - 電源ケーブル
  - 延長ケーブル(予備)

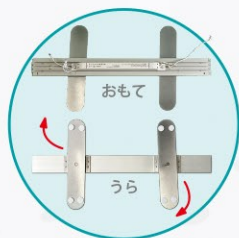

ベースの足が  
回転してしまえる

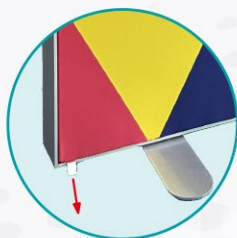

交換用ベロで  
取り外しもスムーズ

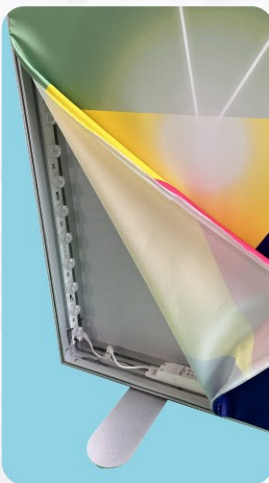

### SEライトボックス(両面)

- 本体：アルミ、鉄、LED
- 重量：[80]約13kg  
[100]約14kg
- 本体サイズ  
[80]W81×H202×D40cm  
[100]W101×H202×D40cm

メディア  
差替可

LED  
ライト

リブ  
テープ止