

Banner Stand

バナースタンド
バックパネル
カタログ







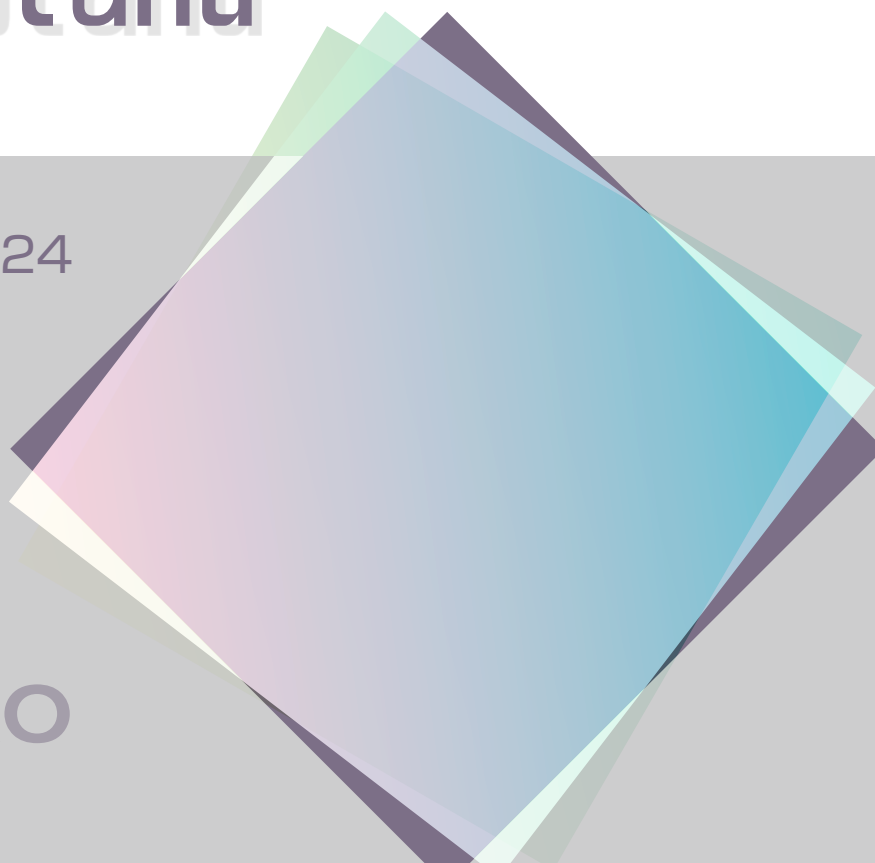

2024



YOUNEKO GROUP
PRINTING



DISPLAY CONTENT

	Roll up banner	ロールアップバナー	P2-27
	I type banner	アイタイプバナー	P28-38
	X banner	エックスバナー	P39-48
	Back panel	バックパネル	P49-63
	Right Box	ライトボックス	P64
	Extension	連結タイプ	P65-75
	List	一覧表	P77-82
	Printing material	出力素材	P83-84

本冊子はユープロ選りすぐりのバックパネル・バナースタンドを集約しました。
ラインナップから最適なツールをお選び頂けます。
また、印刷メディア注文の際は布系・塩ビ系・PET系など種類がございますので、
「素材出力サンプル」を無償発送しております。お気軽にお申し込み下さい。

ホームページよりマニュアル、テンプレートデータをダウンロードしてください。
機能・出力の不明な点は専門のスタッフがおります。お気軽に問い合わせください。



Roll up banner



ロールアップバナー

LG60



w60

h 200
|
h 160

- 高さ調整
- スポットライト可
- ハードケース
- オリジナル商品

優れた製品をバリュー価格で提供! ハイセンスの両立!
[機材本体 税込 ¥11,500]

LG80



w80

h 220
|
h 160

- 高さ調整
- スポットライト可
- ハードケース
- オリジナル商品

伸縮支柱を採用! 高さ調整付きでバリューな価格!
[機材本体 税込 ¥13,000]

LG100



w100

h 220
|
h 160

- 高さ調整
- スポットライト可
- ハードケース
- オリジナル商品

高さ調整機能付き支柱で自由な高さに!
[機材本体 税込 ¥16,000]

LGシリーズ:

低価格で小粋なロールアップバナーです。巻き込み式で設置時間
いらずの簡易バナー
高さ調整付きでシーンに合わせて自由に高さを変えられるのが嬉しい
バナースタンドです。

OP:RUスポットライト
税込¥8,800



OP:バナーバッグG (メディア・機材用)
丈夫な紙管入りバッグ

- G-SS (71cm) 税込¥4,600
- G-S (91cm) 税込¥5,100
- G-M (111cm) 税込¥5,800
- G-L (131cm) 税込¥6,400
- G-LL (161cm) 税込¥7,600



LG120



- 高さ調整
- スポットライト可
- ハードケース
- オリジナル商品

高さ 160 ~ 220cm まで利用でき、とっても便利です。
[機材本体 税込 ¥20,000]

LG150



- 高さ調整
- スポットライト可
- ハードケース
- オリジナル商品

LG に w150 タイプ登場! お 2 人での作業を推奨。
[機材本体 税込 ¥24,000]



◆LG⇒種類・機能・コスパがいい!



LGシリーズ ラインナップ

※2本支柱の設置は2人での作業となります。

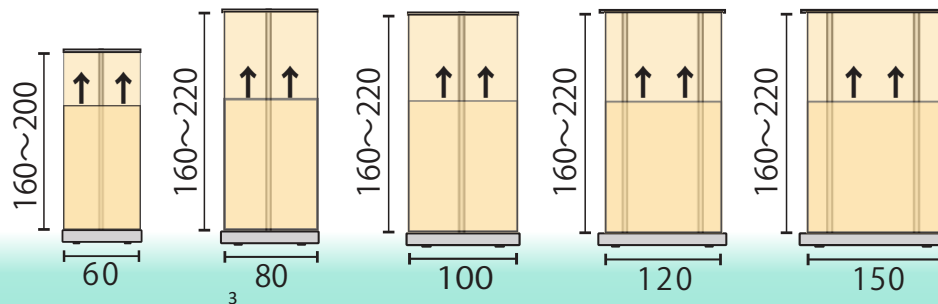



ロールアップバナー

スリム80



w80

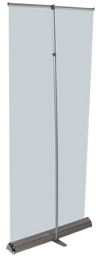

h220
h160

- メディア差替
- 高さ調整
- 収納バッグ
- スポットライト可
- オリジナル商品

差し替え機能付きがとても便利です。
[機材本体 税込 ¥22,000]

◆ カバーを開けてメディア交換!!

スリム 80

カバーを開けてメディア交換します。季節ごとに通年、活用できます。

小さいながらのハイクラス、高級な機種となります！

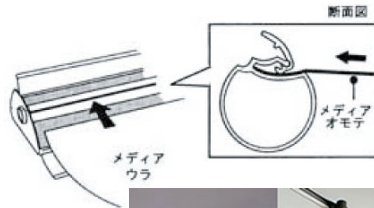
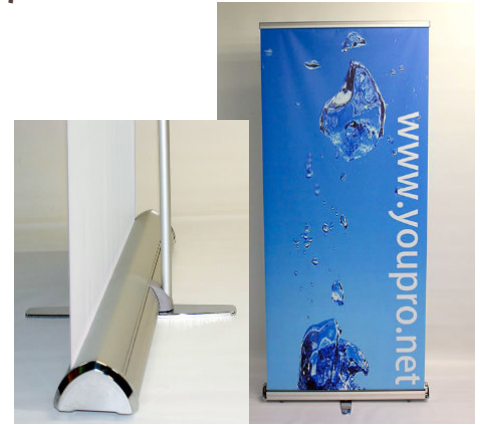

スリム 80

カバーを開けてメディアをセットし、上部のトッパーに挟み込みで完了！



OP:RUスポットライト
税込¥8,800



スリム 80 詳細

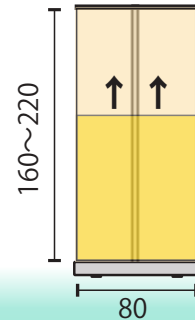

HO-85



w85

h200

- メディア差替
- スポットライト可
- ハードケース
- 連結

何度でもメディアを取り替えて演出できます。
[機材本体 税込 ¥24,500]

HO-100



w100

h220

h160

- メディア差替
- 高さ調整
- スポットライト可
- ハードケース
- 連結
- オリジナル商品

何度でもメディアを取り替えて演出できます。
さらに、マグネット連結で2連3連と連結！
[機材本体 税込 ¥28,000]

HO-85、HO-100 マグネット連結機能

連結特化の特別機種！
メディア交換がすぐできて
とても便利！

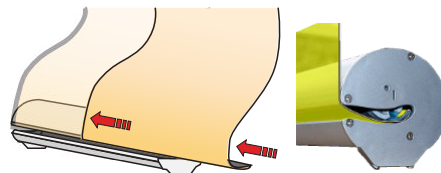

◆スライドでメディア交換!!

HO-100 バランスの取れた完璧な
フォルムが自慢です



OP:RUスポットライト
税込¥8,800



OP:HO-85・HO-100樹脂バー
(メディア入れ替え用下部樹脂
バー)
税込 ¥900

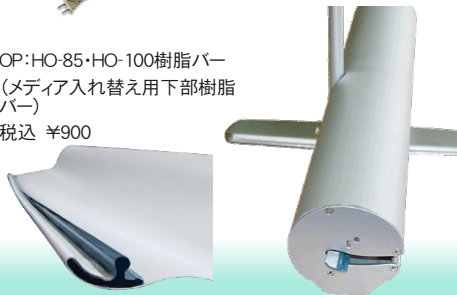

HOシリーズ 詳細 連結特化のパナースタンド

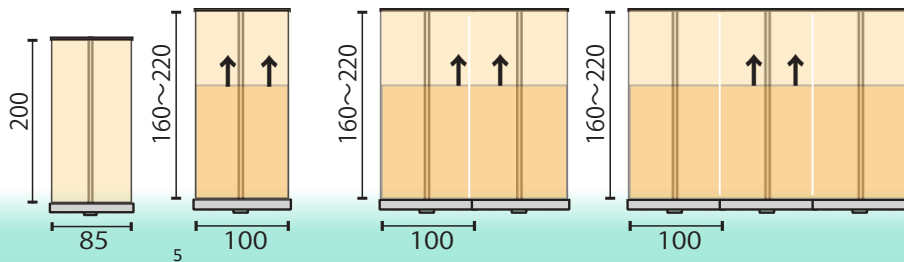



ロールアップバナー

ロールブラック80B



w85

h200

- 収納バッグ
- スポットライト可
- オリジナル商品

小さくも、オールブラックの重厚感を演出!!

[機材本体 税込 ¥8,000]

ロールブラック100B



w100

- 収納バッグ
- スポットライト可
- オリジナル商品

小さくも、オールブラックの重厚感を演出!!
リーズナブルでも頑固に主張!!

[機材本体 税込 ¥9,700]

◆ 黒色、正方形、シンプルで
豪華、より魅力的!!

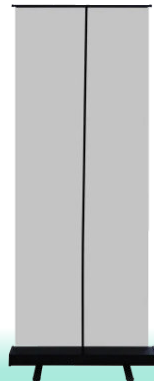
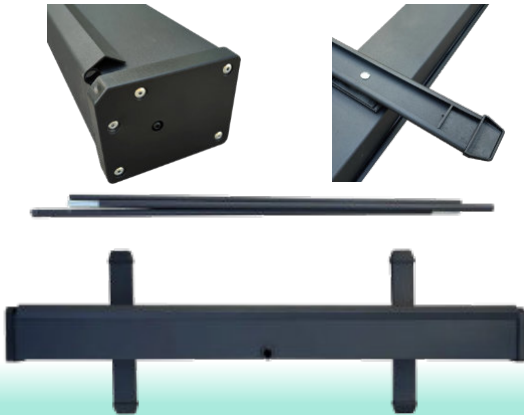

ロールブラック80B・100B 詳細

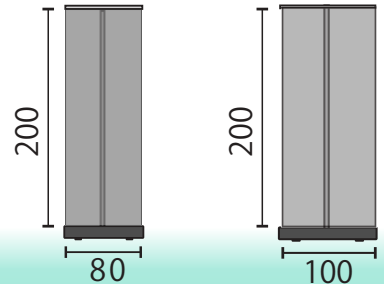

Nブラック85



w85

h200

収納バッグ
スポットライト可

使いやすい価格とシンプルが人気です!!
[機材本体 税込 ¥11,500]

Nブラック120



w100

h200

収納バッグ
スポットライト可

使いやすい価格とシンプルが人気です!!
[機材本体 税込 ¥18,400]

◆ ブラックカラーで、シンプル
使いやすいNブラック



Nブラック85とNブラック120

上部バーがクリップ式で
メディア交換がラクにできます!
シンプルな黒!

◆ 落ち着いた黒を
楽しんでください!!

Nブラック85・120 詳細

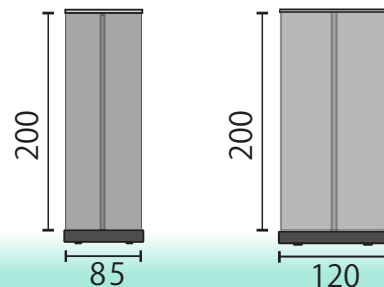



ロールアップバナー

ハイブラック150



収納バッグ
スポットライト可

スタイリッシュなブラックボディ!!
[機材本体 税込 ¥45,000]

ハイブラック200



収納バッグ
スポットライト可

スタイリッシュなブラックボディ!!
幅広ボディで安定感抜群
[機材本体 税込 ¥66,000]

◆ スタイリッシュなフォルムと
重厚感の黒!

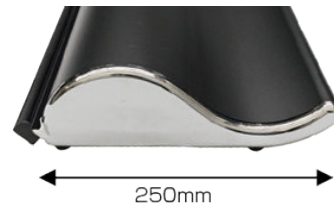

本体裏面に支柱を収納
することができます。

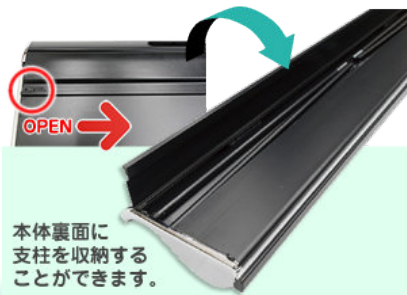

本体裏面に
支柱を収納する
ことができます。

きれいなブラックに
しずかな落ち着きを感じます。



※2~3本支柱の設置は2人
での作業となります。

ハイブラック 詳細

200cm固定タイプ

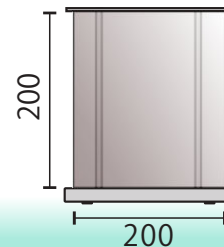
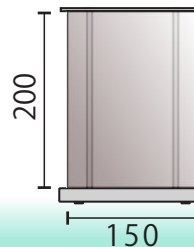

スクエア 60



W60cm シンプルデザインの格安バナースタンド
[機材本体 税込 ¥8,500]

両面可

連結

収納バッグ

スポットライト可

h 180

スクエア 85



連結もできれば両面使用も可能なマルチ仕様
[機材本体 税込 ¥9,500]

両面可

連結

収納バッグ

スポットライト可

h 200

スクエア 100



リーズナブルなのに、精細なデザイン！
[機材本体 税込 ¥ 11,500]

両面可

連結

収納バッグ

スポットライト可

h 200

◆両面

OP: スクエア両面パーツ
税込¥2,200

OP: スクエア連結パーツ
税込¥1,200



楽しいバナースタンドです

◆L字連結 ハの字連結



スクエア ラインナップ

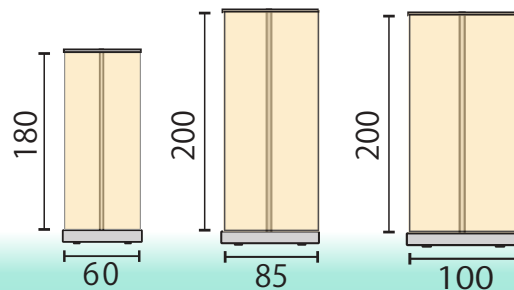



ロールアップバナー

ロールアップC85



収納バッグ
スポットライト可

定番サイズでエコロジー
リーズナブルに徹した1台

[機材本体 税込 ¥8,800]

ロールアップC120



収納バッグ
スポットライト可

120サイズでの定番。エコロジー
リーズナブルに徹した1台

[機材本体 税込 ¥16,500]

◆低価格を実現！！
この価格は魅力！！



ちょうどいい高さ 200cm をキープ



やさしい定番商品

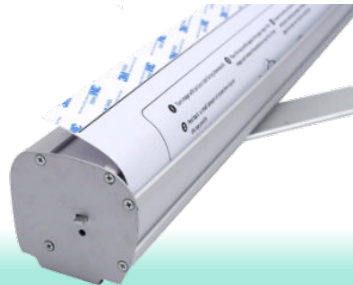

C85、C120 詳細

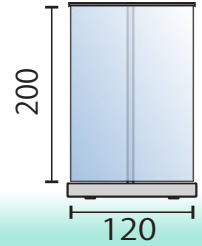
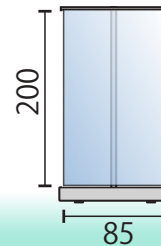

エコ 60



W60cmのミニタイプバナースタンド！
高さ調整付き
[機材本体 税込 ¥13,300]

エコ 85



常時使う定番サイズをキープしています。
[機材本体 税込 ¥14,600]

エコ 85BL(ブラック)



重厚感があり、シックに空間を演出！
[機材本体 税込 ¥18,200]

エコ 120



ちょっと幅広(W120cm)で、集客販促アピールが
可能です！！

[機材本体 税込 ¥32,800]

◆ブラックが魅力！！

エコ85BL(ブラック)

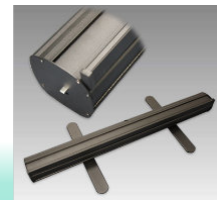



ロールアップバナー

エコ 150



w150

収納バッグ

スポットライト可

h200

手頃な価格と、ぐんと大きめサイズです！
[機材本体 税込 ¥38,900]

エコ 200

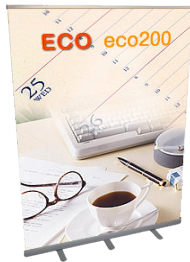

w200

収納バッグ

スポットライト可

h200

超ワイドタイプ、大型でリーズナブル！
[機材本体 税込 ¥54,600]

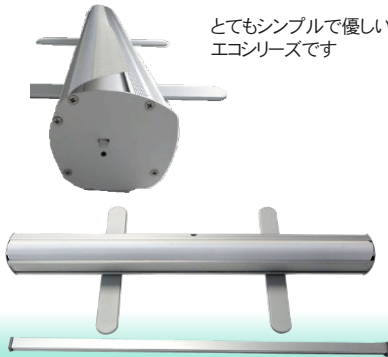
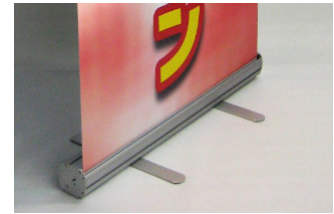

とてもシンプルで優しい
エコシリーズです

ECOシリーズ詳細 ちょうど良い高さ 200cm！

※2～3本支柱の設置は2人
での作業となります。

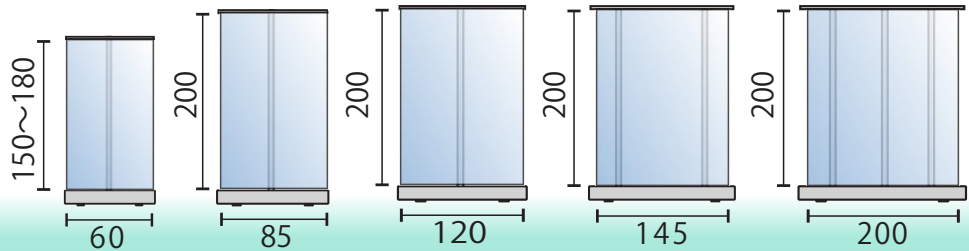

ビッグロール 200



巨大、高さ 3m のロールアップバナー
[機材本体 税込 ¥49,000]

w200cm x h300cm

の巨大なロールアップが簡単に設置できます。

収納バッグ付きで持ち歩けます



◆ビッグ200⇒ロールアップバナータイプで最大サイズを誇ります

ビッグロール 200 調整 頼りになる頑健なw200サイズ

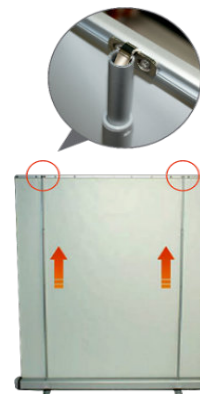

ビッグロール 200 3段階調整

※ 2 本支柱の設置は 2 人での作業となります。

OP:CLスポットライト
(クリップ付き)
税込¥8,800

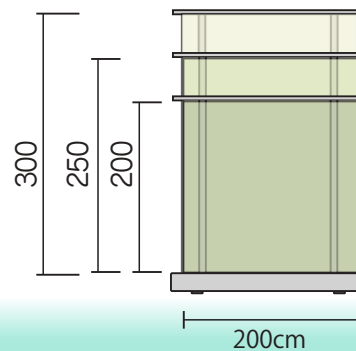



ロールアップバナー

S-85



w85

- メディア差替
- テンション調整
- 高さ調整
- 収納バッグ

h 220
|
h 160

高さ調整機能付き！テンション強弱の調節ができます。

[機材本体 税込 ¥20,000]

S-100



w100

- メディア差替
- テンション調整
- 高さ調整
- 収納バッグ

h 240
|
h 180

最大高さ2.4m！メディア簡単、スライド交換！

[機材本体 税込 ¥22,000]

S-120



w120

- メディア差替
- テンション調整
- 高さ調整
- 収納バッグ

h 240
|
h 180

最大高さ2.4m！メディア簡単、スライド交換！

[機材本体 税込 ¥24,500]



■メディアは差し替え式ですのでイベントごとに交換ができます。



OP: CLスポットライト
(クリップ付き)
税込¥8,800



Sシリーズ 詳細

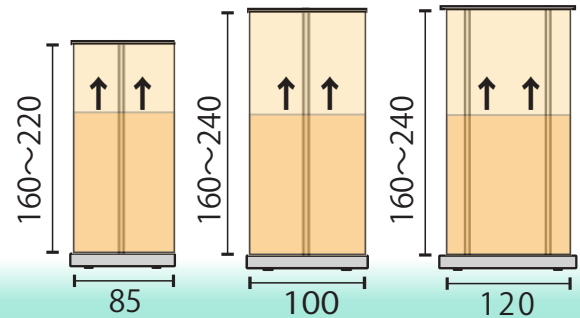

◆国内オーダーメイド商品
自由な幅で作製！！

ワイド 90-145



W90-145

- カスタムサイズ
- テンション調整
- 高さ調整

h200
|
h110

ご注文
サイズ
にて作製

完全カスタマイズなワイド幅を機材から製作！
自由な幅をご指定ください。【製作 10 日】
[機材本体 税込 ¥46,000]

ワイド 150-195



W150-195

- カスタムサイズ
- テンション調整
- 高さ調整

h200
|
h110

ご注文
サイズ
にて作製

ワイドロールアップをカスタムで製作！
自由な幅をご指定ください。【製作 10 日】
[機材本体 税込 ¥47,500]



国内生産、のオーダーメイド製品 です！

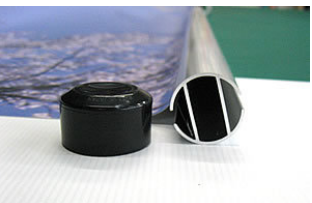

- OP: CLスポットライト (クリップ付き) 税込¥8,800
- OP: 収納袋A170・A200 税込¥4,000
- 収納袋A220 税込¥4,500



WIDE 90-145
90cm から 145cm の間で
オーダーメイド (発注から 10 日)

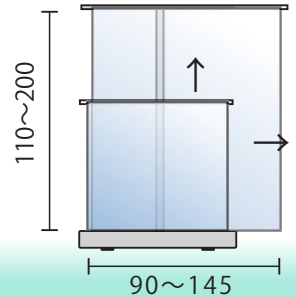

WIDE 150-195
150cm から 195cm の間で
オーダーメイド (発注から 10 日)

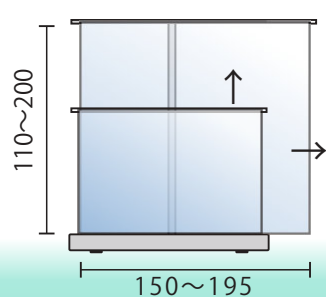



ロールアップバナー

クイック60



- メディア差替
- 高さ調整
- テンション調整
- 収納バッグ
- スポットライト可

ロールアップ高級タイプ、定番！
 収納はオールインワン、取り換えワンタッチ！
 [機材本体 税込 ¥35,500]

クイック85



- メディア差替
- 高さ調整
- テンション調整
- 収納バッグ
- スポットライト可

ロールアップ高級タイプ、定番！
 便利なテンション調整も付いています。
 [機材本体 税込 ¥37,000]

パールの外観とクロームのカバーが美しい！



クイック：カセット内部へメディアセッティング

ロールアップ
 本体へ部品を
 収納できます。



カバーを開いて巻き
 取りロールへメディア
 のセットが楽にで
 きます。

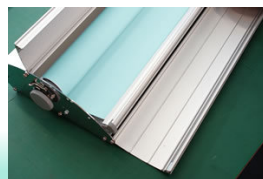
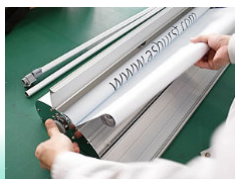

OP:RUスポットライト
 税込¥8,800



クイック 詳細

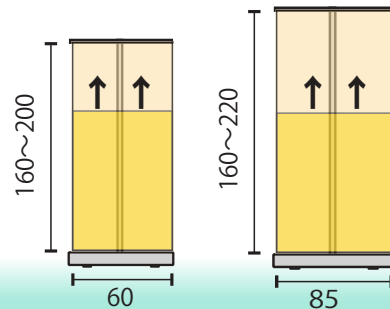

アイルック 60



メディア差替
高さ調整
収納バッグ

h 150
|
h 60

ロールアップ超高級タイプ！
メディアの着脱は、はさみこみタイプ！
[機材本体 税込 ¥42,000]

アイルック 88



メディア差替
高さ調整
収納バッグ

h 210
|
h 80

ロールアップ超高級タイプ！
洗練されたデザインと機能美が人気！
[機材本体 税込 ¥46,000]

アイルック 120



メディア差替
高さ調整
収納バッグ

h 210
|
h 80

誰でもいつでも取り付け、取り外しが簡単に
できます。

[機材本体 税込 ¥52,600]

i Look の魅力

◆ 優美な一品！

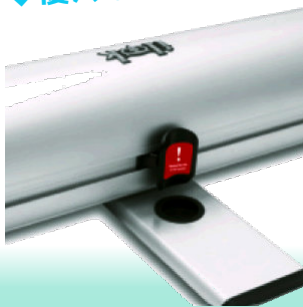

部品内部収納、
メディア取り替えがとっても楽にできます。





ロールアップバナー

アイルック 150

メディア差替

高さ調整

収納バッグ

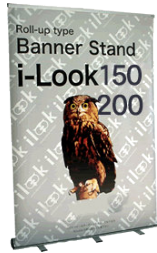

w150



h210
|
h80

誰でもいつでも取り付け、取り外しが簡単にできます。

[機材本体 税込 ¥64,500]

アイルック 200

メディア差替

高さ調整

収納バッグ



w200



h210
|
h80

取り付け、取り外しが簡単にできます。最高峰の機材をお試し下さい。

[機材本体 税込 ¥110,800]

バッグに組み立ててキャリーが付属します。



i Look 詳細 優雅なラインナップ

※3本支柱の設置は2人での作業となります。

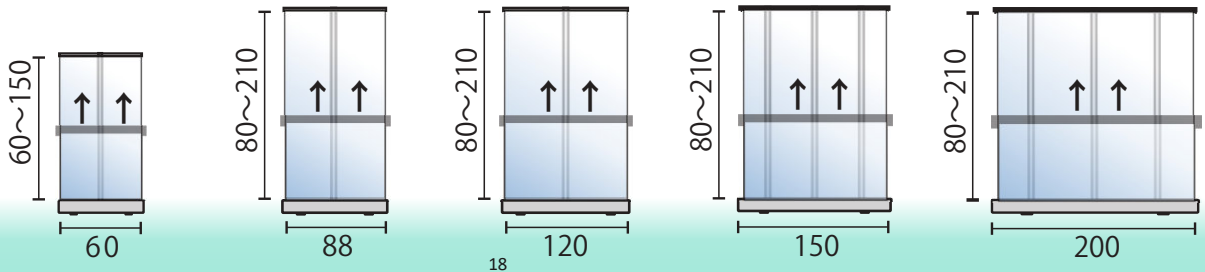

◆他を引きはなすデザイン！

ワンタッチ 85 B,S,W



w85

メディア差替

高さ調整

収納バッグ

スポットライト可

h210

h160

ブラック・ホワイト・シルバーのカラーバリエーション！
マグネットアタッチメントで簡単

[機材本体 税込 ¥33,000]

ワンタッチ 120 B,S,W



w120

メディア差替

高さ調整

収納バッグ

スポットライト可

h210

h160

ブラック・ホワイト・シルバーのカラーバリエーション！
マグネットアタッチメントで簡単

[機材本体 税込 ¥39,000]

ワンタッチ 150 B,S,W



w150

メディア差替

高さ調整

収納バッグ

スポットライト可

h210

h160

自重でウェイトいらず、安定感バツグンです。

[機材本体 税込 ¥42,000]

ワンタッチ 200 B,S,W



w200

メディア差替

高さ調整

収納バッグ

スポットライト可

h210

h160

メディアの取り換えが簡単
自重でウェイトいらず、安定感バツグンです。

[機材本体 税込 ¥63,000]

季節ごとの差し替えが
簡単にできます。



ワンタッチの特殊な構造

バナー取り付けシート付きのメディアを本体円筒のマグネット部分に吸着させて、筒の中に収納します。使用時は引き出し、ゆるい場合はテンションを調整します。

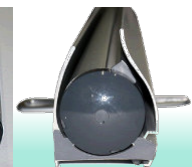



ロールアップバナー

ワンタッチ

豊富な種類とカラーで様々なマツチング

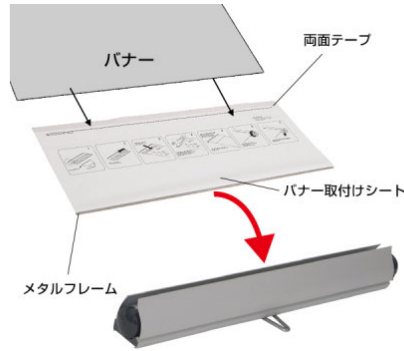

OP:ワンタッチ取り付けシート(メディア差し替え用)

W85 タイプ 税込¥2,800

W120タイプ 税込¥3,700

W150タイプ 税込¥4,000

W200タイプ 税込¥4,500



OP:RUスポットライト

税込¥8,800



ワンタッチ 支柱底部差し込み



ワンタッチ 詳細

カラー3色 (ブラック) (シルバー) (ホワイト)
長さ4種類 (85cm) (120cm) (150cm) (200cm) 全12パターンを用意しました。

※2本支柱の設置は2人での作業となります。

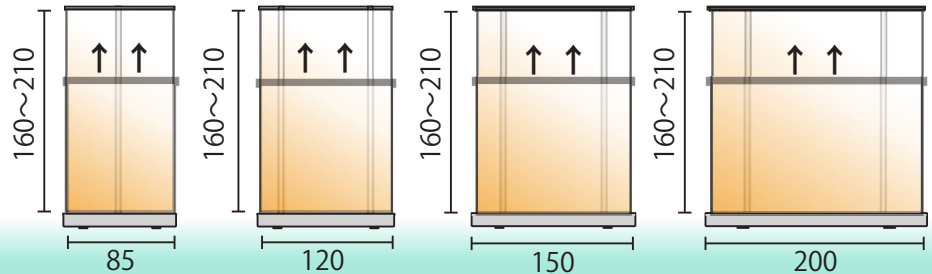

ミニ 45



小さいのでどこでも場所を選ばずに設置できます。邪魔になりません。
いろいろな所に気兼ねなく設置できる手軽さがあります。



Mini-45 気軽に設置のミニパーナー



抜いたロックピンは
ベースにいれて
保管します



ミニ45 詳細

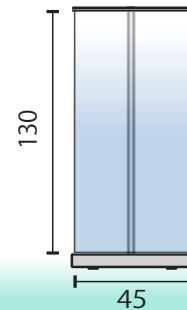



ロールアップバナー

ウェーブ 84



- メディア差替
- テンション調整
- 高さ調整
- 収納バッグ

ロールアップ超高級タイプ!

最高の機能と便利さ、圧倒的な風格! 高さ 2.4m
[機材本体 税込 ¥24,500]

ウェーブ 84BK (ブラック)

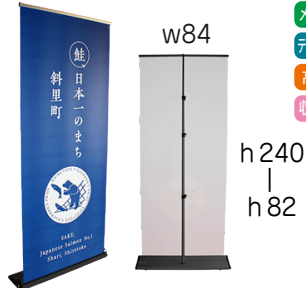

- メディア差替
- テンション調整
- 高さ調整
- 収納バッグ

超高級、ブラックタイプで圧倒!

最高の機能と便利さ、圧倒的な風格! 高さ 2.4m
[機材本体 税込 ¥26,500]

巻き取りと、テンションの強弱を調整できる、特別な機能を備えています。



メディアの交換がすぐできる、最高級の機能を備えています。

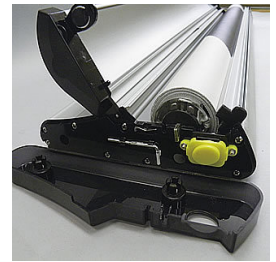

◆考え抜かれた
使いやすさと機能!
2.4 mまでの汎用性!



OP:RUスポットライト
税込¥8,800



ウェーブ84
ウェーブ84BK 詳細

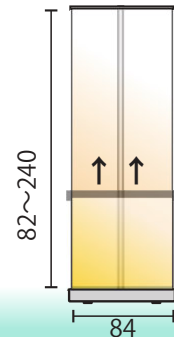

バナーAD85



最高の機能と便利さ、圧倒的な風格！ 高さ2.4m
[機材本体 税込 ¥31,000]

バナーAD120



最高の機能と便利さ、圧倒的な風格！ 高さ2.4m
[機材本体 税込 ¥40,500]

◆小柄ながら
高さ2.4mを達成！
好きな高さを自由に設定！

AD85、AD120

本体兼ベースは重さと安定で高さ240cmでも信頼できます。

優れた伸縮ポールを使用し、高さを自由に選択できます。



AD85 本体の横とトッパーの横に強力マグネットが入っています。

高さ2.4mと一番高く伸びる、最高の支柱を用意しました。マグネット連結が得意です。強力な磁力で連結を維持します。

連結時の間 約30mm



OP:RUスポットライト
税込¥8,800



バナー AD 詳細

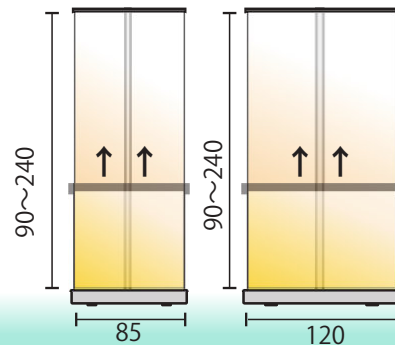

本体 側面内部
強力マグネットセット位置



ロールアップバナー

ダブル L85

w85



h 220
h 160



- メディア差替
- 高さ調整
- 両面
- テンション調整
- ハードケース
- スポットライト可
- オリジナル商品

両面タイプでありながら、本体開閉でとても簡単に、メディア交換が楽になりました。

[機材本体 税込 ¥28,000]

ダブル L120

w120



h 220
h 160



- メディア差替
- 高さ調整
- 両面
- テンション調整
- ハードケース
- スポットライト可
- オリジナル商品

両面タイプでありながら、本体開閉でとても簡単に、メディア交換が楽になりました。

[機材本体 税込 ¥32,500]

◆高級ダブルタイプ
片面・両面・高・低
すべてをこなす!

※2本支柱の設置は2人での作業となります。



ダブルL

- ・片面ずつ違う表示が可能!
- ・組み込みが簡単!
- ・本体開閉、巻き取りバー、テンション強弱ノブ付き
- ・本体が安定して倒れにくい
- ・両面にスポットライト可能!



OP:RUスポットライト
税込¥8,800



ダブルL 詳細

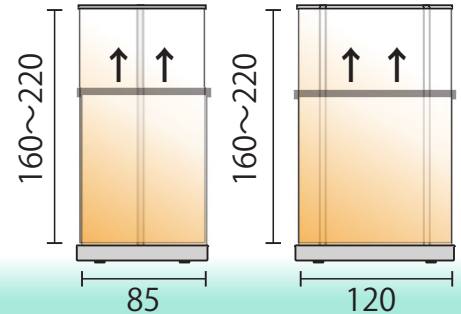

ダブル B85



h 202

両面

収納バッグ

両面でPRできる低価格、リーズナブルのロールアップバナーです

[機材本体 税込 ¥23,600]

フックを支柱に差し込んでセットします



◆ダブルタイプ
リーズナブルタイプ

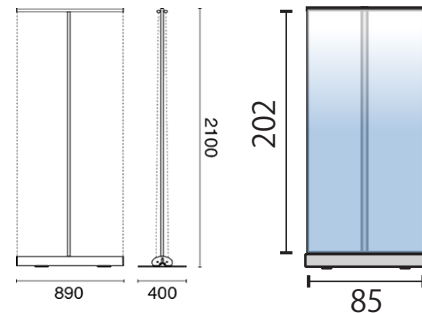

ダブルB85 詳細

ダブル OD



w84

h 180

両面

収納バッグ

特殊構造

アンカー固定

屋外特化バナースタンド 両面タイプのロールアップバナースタンド! 倒れません。

[機材本体 税込 ¥30,500]

ダブルOD：屋外での使用に特化したバナースタンド!



ダブルOD：アンカー固定で強風でも倒れません。



ダブル OD 詳細

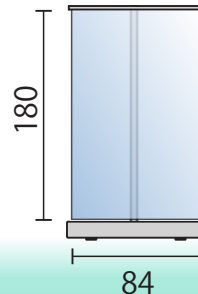



ロールアップバナー

M2チェンジ85 (シルバー/ブラック)



- カセット交換
- 高さ調整
- 収納バッグ

カートリッジ方式で瞬時にグラフィック交換、保管できるので機能面も抜群です

[機材本体 税込 ¥90,000]

M2チェンジ100 (シルバー/ブラック)



- カセット交換
- 高さ調整
- 収納バッグ

スウェーデン製の独自に開発されたM2は、圧倒的な美しさと大胆なシンプル構造で唯一無二です。

[機材本体 税込 ¥95,000]

◆メディアをカセットで保管！
これからのバナーです。

カラー：シルバー、ブラックの2色からお選びください。
特別な一品です。

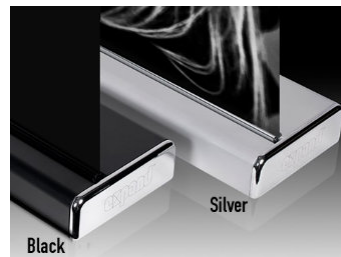

ブラック

シルバー



カセット方式で
メディア交換も
瞬時に可能！



カセット方式で
メディアの交換も
瞬時に可能！



カセット交換：
カセットを入れ替えるだけの
超簡単セッティングが可能！

- OP: M2交換カセット
- M2-S85用 ¥27,500
- M2-B85用 ¥27,500
- M2-S100用 ¥30,000
- M2-B100用 ¥30,000



- OP: CLスポットライト
(クリップ付き)
税込¥8,800



M2チェンジ 詳細

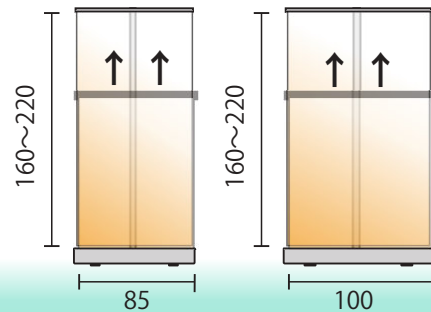

アウトドア85 (両面)



両面表示 or 片面表示
注水ウエイト装着で屋外対応 両面・片面どちらも使えます。
[機材本体 税込 ¥39,000]



風を受けると左右にスイングし、転倒しにくくします。

◆屋外設置が可能！
スイング支柱を採用！

風の衝撃を吸収する
スイング構造が、
転倒を防止します。

本体重量:6.8kg
注水タンク容量:8.5L

タンクをはずして水を入れ、
簡単にウエイトとして使用できます。



両面が使用できる強固なトップ！



ずっしり重い本体からメディア引き出し
がとっても楽に引き上げできます。



風を受けると支柱がスイングし、
転倒を防止します。

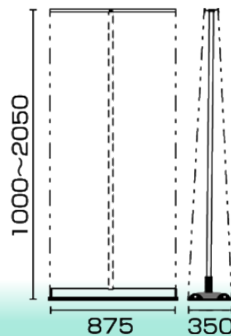

アウトドア85 詳細

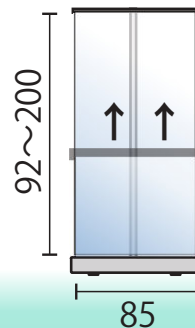



アイタイプbanner



I type banner

ビッグポールS100 (両面可)



w100

メディア差替

高さ調整

連結

収納袋

両面

オリジナル商品

h 235

h 130

頑丈骨太、簡単に両面に表示できる、優れたもの！
[機材本体 税込 ¥14,200]

◆骨太、しっかり者！！

OP: 両面用キット2本
税込 ¥5,400



OP: 連結パーツ2枚
税込 ¥1,800



OP: マルチウエイト6L
税込 ¥1,300



S100 丈夫な部品

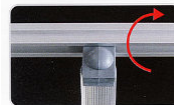

S100 連結を得意としています

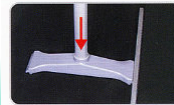
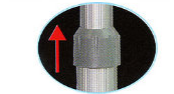

ビッグポールS100 詳細

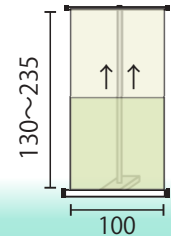

トップストレッチ818



W80

- メディア差替
- 両面
- ストレッチ
- 収納バッグ
- オリジナル商品

h180

ストレッチ性の生地を使用!
縫製したメディアをかぶせて使用します。

[機材本体 税込 ¥12,300]

トップストレッチ820



W80

- メディア差替
- 両面
- ストレッチ
- 収納バッグ
- オリジナル商品

h200

ストレッチスクリーンスタンドで気軽に表示板が完成します。

[機材本体 税込 ¥13,500]

◆フラットに
すっきりと落ち着きます。

トップストレッチ
818・820



袋状のメディアを本体にかぶせて使用します。

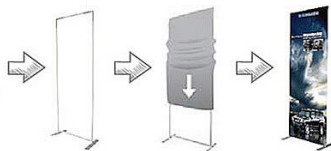

連続使用で大きな壁のパーティションが完成です。
新しい形のパナースタンドをお試しください。



トップストレッチ818・820 詳細

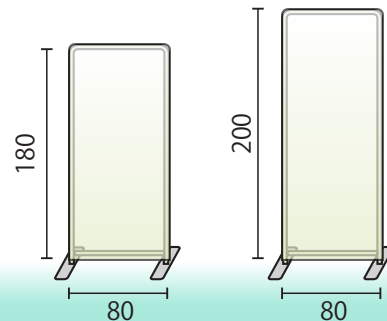



アイタイプbanner

LバナーS90



w90

メディア差替
収納バッグ



h220

クリップ式バーの採用でメディアの素材をワンタッチで取り付け!

[機材本体 税込 ¥11,700]



LバナーS90
メディアへのはめ込み、
本体へのはめ込みで
便利になりました。



OP:CLスポットライト
(クリップ付き)
税込¥8,800



◆きれいなデザインと
コンパクト収納!

LバナーS 詳細

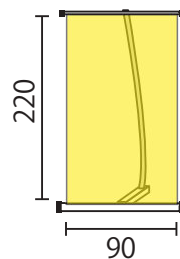

Tバナー60



w60

メディア差替
高さ調整
収納袋



h200
|
h90

スタイルよりも落ち着き重視のTバナー!! 小さいブースにぴったり!

[機材本体 税込 ¥7,700]



●横棒に差し込むだけ。
(サイドキャップ付)



●ネジは素手で締められます。
(ドライバー不要)



●支柱のセンターに
引っ掛けるだけ。



●ネジは素手で締められます。
(ドライバー不要)

2段階で伸びる優れたもの
小さくも大きくもできます



Tバナー 詳細

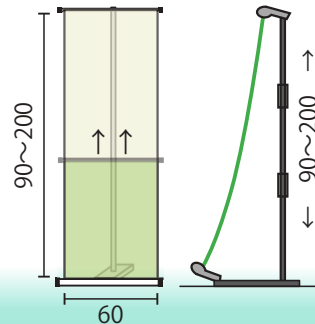

Tバナーホワイト

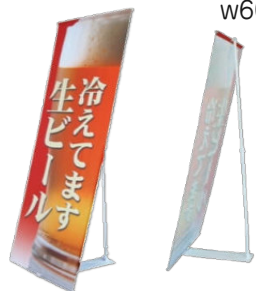

w60

メディア差替

高さ調整

h 180

h 150

軽やかなホワイトタイプのTバナー！ 小さいブースにぴったり！
[機材本体 税込 ¥6,300]

◆リーズナブルなのに 心強い味方！

シンプルで
落ち着いたデザイン！
簡単設置のTバナーホワイト

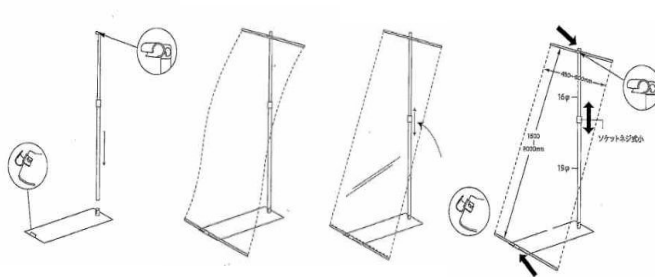

Tバナーホワイト 詳細

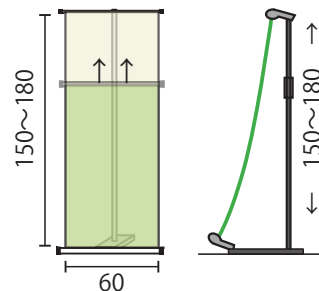

TバナーホワイトD (両面)



w60

メディア差替

両面

高さ調整

h 180

h 150

リーズナブルな両面タイプのTバナー!! 小さいブースにぴったり！
[機材本体 税込 ¥7,300]

◆抜群の安定性が魅力！

メディアの取り替えが
とても簡単！！

TバナーホワイトD 詳細

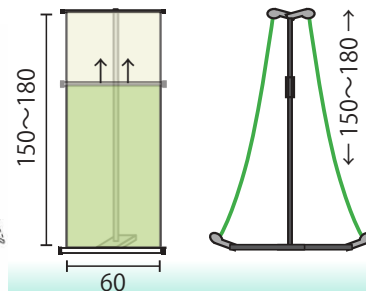
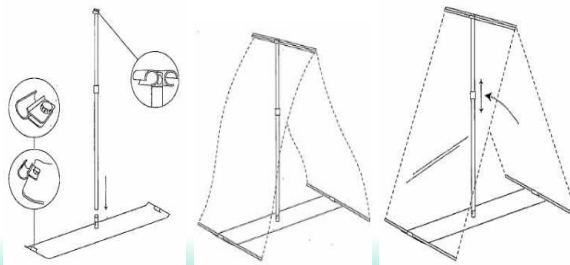



アイタイプバナー

カーブAJ90

メディア差替

高さ調整

収納袋



ストレート型・カーブ型の2WAYで利用でき、マグネット搭載で簡単に連結可能

[機材本体 税込 ¥18,500]

カーブAJの得意技
きれいな湾曲が素敵です。

ストレート・カーブ両方できます。



◆意匠を衝く
刺激がっぱいのカーブバナー

高さ調節と、
連続連結が可能です。
面ファスナーで
取り付け簡単!



AJ90 詳細

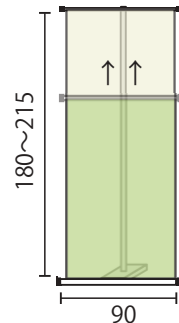

カーブL90

メディア差替

収納バッグ

連結

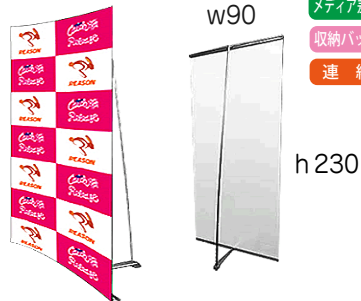

カーブを描くことが出来る独創的なアイデアのバナースタンド!

[機材本体 税込 ¥21,500]

カーブを描く今までに無い画期的、独創的なアイデアのアイタイプバナースタンドです。

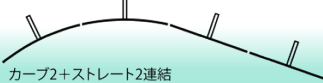
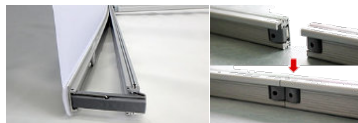

OP: ポールウェイト3L
税込¥1,600



カーブL90 詳細

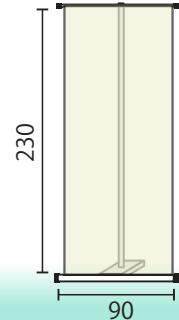

ブルーバナーSS90



w90



h220

h140

メディア差替

高さ調整

連結

収納袋

アイタイプの中では独創的なスタイルが魅力です。
[機材本体 税込 ¥18,000]

ブルーバナーSS120



w120



h220

h140

メディア差替

高さ調整

連結

収納袋

アイタイプの中では独創的なスタイルが魅力です。
[機材本体 税込 ¥19,700]



OP: マルチウエイト6L
税込 ¥ 1,300



OP: ポールウエイト3L
税込 ¥ 1,600



ブルーバナー詳細

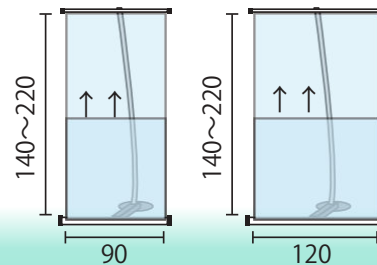



アイタイプbanner

アイバナー60B



- メディア差替
- 高さ二段階
- 収納バッグ

h200
or
h150

ブラック

最もシンプルで低価格のアイタイプスタンドです。
小さいブースにぴったり!

[機材本体 税込 ¥3,900]

アイバナー90B



- メディア差替
- 高さ二段階
- 収納バッグ

h200
or
h150

ブラック

最もシンプルで低価格のアイタイプスタンドです。
小さいブースにぴったり!

[機材本体 税込 ¥4,500]

連結も得意な
アイバナー

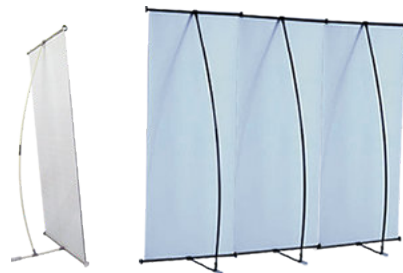

OP: ポールウェイト3L
税込¥1,600

OP: マルチウエイト6L
税込¥1,300



商品内容



アイバナー：詳細

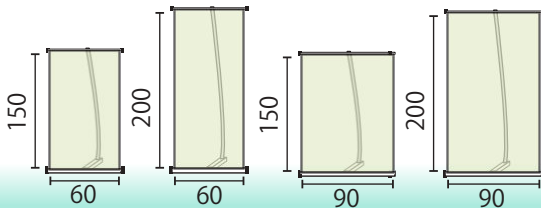

アイバナー 2連結

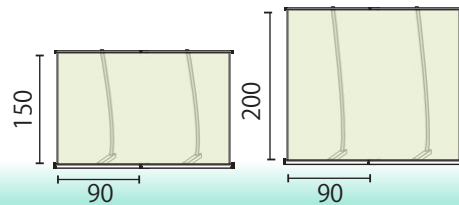

バナーボード60



w60

メディア差替

高さ調整

屋 外

h220

h120

屋外使用も可能なウェイト付きバナースタンドです。

[機材本体 税込 ¥9,000]

バナーボード90



w90

メディア差替

高さ調整

屋 外

h220

h120

屋外使用も可能なウェイト付きバナースタンドです。

[機材本体 税込 ¥9,000]

◆リーズナブルなのに
屋外でもつかえます！



バナーボード 組み立て手順

上部メディア取付

上部メディア取り外し



ストッパーを上ボスに押し込んで固定します。



ツメを内側に押さえると外れます。

下部メディア取付 タンクのレール溝に合わせて通すだけ！



給水タンク容量：9L



バナーボード 詳細

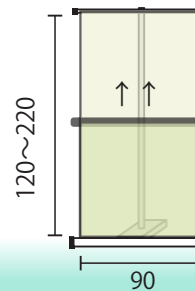
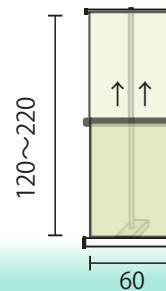



アイタイプバナー

◆上品にこだわった意匠バナー

BSX-45



収納時は支柱を三段階に折りたたむことができ、コンパクトになります。
軽くて収納も簡単。

[機材本体 税込 ¥17,000]

BSX-60



収納時は支柱を三段階に折りたたむことができ、コンパクトになります。
軽くて収納も簡単。

[機材本体 税込 ¥17,500]

BSX-90



スタイリッシュで軽い、三段階の折れ曲がり収納でコンパクトなアイタイプ
バナー 軽くて収納も簡単。

[機材本体 税込 ¥18,000]

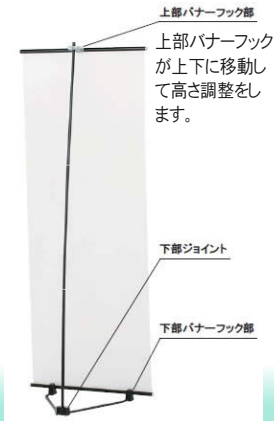

アイタイプ高級バナースタンド：BSシリーズ



★折りたたみ
柱は芯にゴム紐が入っており、3段階に折れ曲がります。
脚も折りたたむことができます。

BSX 詳細

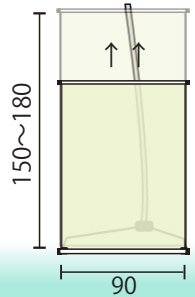
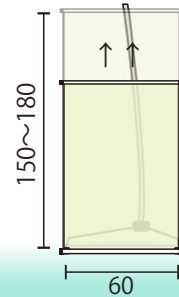
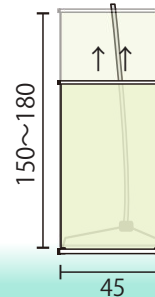

BS-45



w45

- メディア差替
- 高さ調整
- 連結
- 収納バッグ

h 180
|
h 120

クロームメッキ仕様の機材はすべてに置いて高級をつらぬいています。垂直の掲示と斜め掲示を雰囲気に合わせてお使い頂けます。

[機材本体 税込 ¥23,000]

BS-60



w60

- メディア差替
- 高さ調整
- 連結
- 収納バッグ

h 180
|
h 120

クロームメッキ仕様の機材はすべてに置いて高級をつらぬいています。垂直の掲示と斜め掲示を雰囲気に合わせてお使い頂けます。

[機材本体 税込 ¥24,000]

◆高級と便利さと一緒に！

BS-90



w90

- メディア差替
- 高さ調整
- 連結
- 収納バッグ

h 180
|
h 120

超高級タペストリースタンドのBS 高さ調整、角度調整、垂直及び斜め調整と、とても便利です。

[機材本体 税込 ¥25,000]



斜め表示



垂直表示

BSシリーズの最高峰!
斜め表示、
垂直表示が便利です。

OP:BS連結金具2コ
何台でも連結可能
税込¥3,000

OP:CLSポットライト
(クリップ付き)
税込¥8,800



優美さと丈夫さ、多機能を満たしています。

BSシリーズ詳細

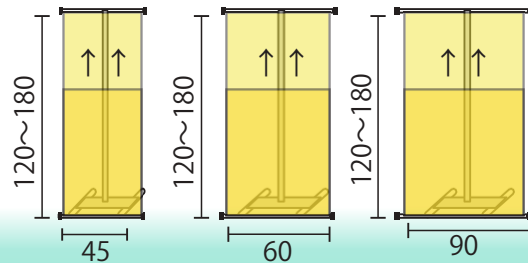



アイタイパナー

アイスマート60

w60

メディア差替
高さ調整

990
1790
mm

h 170
h 100

619mm

247mm

クリップ式バーでポスター交換が簡単!!
[機材本体 税込 ¥18,000]

◆メディア交換が かんたん簡単!!

クリップ式を採用しました。
メディア交換がとても簡単です。



アイスマート60 詳細

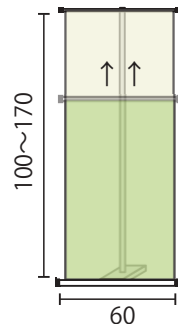

アイポールS150

メディア差替
高さ調整
ワイド調整
屋外

W100-150

h 200
h 120

上下の伸び縮みも左右の伸び縮みも自由です。
高さ調整、ワイド調整の自由度は他にはありません。
[機材本体 税込 ¥33,000]

◆頑丈さに惚れ込みます

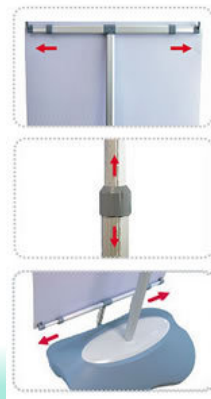

上下伸縮、
幅伸縮
自由に調整

頑丈・骨太
屋外でしっかり
支えてくれます。

アイポールS
タンク付き
18kg

アイポールS 詳細

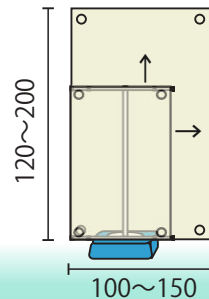



エクスパナー



X banner

Xバナー G16



W45ー60

メディア差替

ワイド調整

収納袋

オリジナル商品

h 160

太い樹脂パーツを使用、頑丈といことづくしのバナースタンドです。

[機材本体 税込 ¥1,900]

Xバナー G18

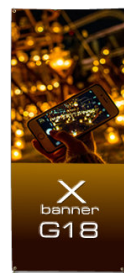

W60ー80

メディア差替

ワイド調整

収納袋

オリジナル商品

h 180

Xバナー(G)グレートシリーズは軽い、安い、頑丈といことづくしのバナースタンドです。

[機材本体 税込 ¥2,200]

骨太、頑丈パーツで構成



G16 G18
ヘビーなフォルム

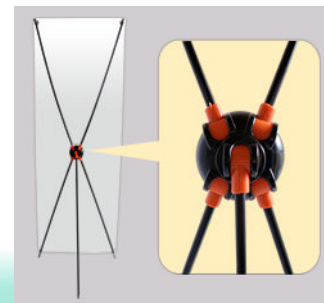



エックスバナー

G16 G18

お手頃、簡単な X バナは根強い人気!



裏面



◆リーズナブルの他に丈夫さも備える頼れるバナー



OP: マルチウエイト6L
税込¥1,300



X バナー G16・G18 詳細

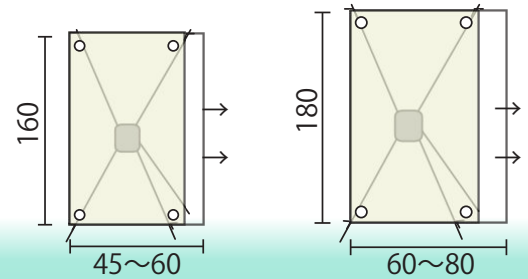

◆期待以上に
優れた性能！

Eバナー120
Eバナー160
推奨サイズ

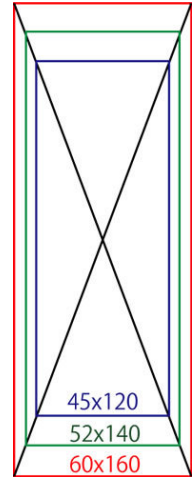

Eバナー 120

W40-50

メディア差替

高さ調整

ワイド調整

収納袋

オリジナル商品



フック上下移動で幅、高さともに調整が可能です。
期待以上！ [機材本体 税込 ¥2,300]

Eバナー 160

W45-60

メディア差替

高さ調整

ワイド調整

収納袋

オリジナル商品



フック上下移動で幅、高さともに調整が可能です。
期待以上！ [機材本体 税込 ¥2,700]

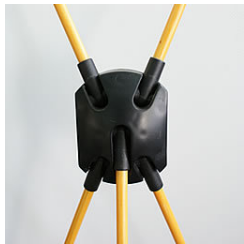

Eバナー120・160 詳細

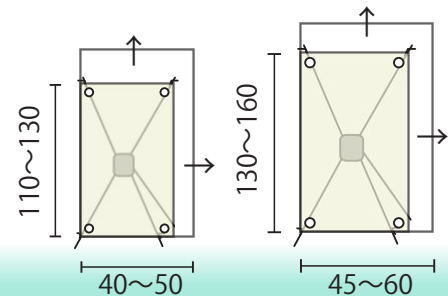



エックスバナー

クイックバナーBH12

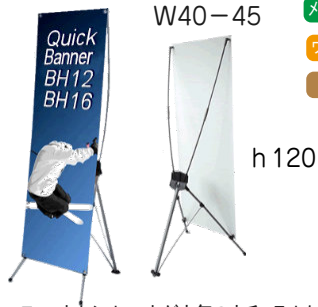

W40-45

メディア差替

ワイド調整

収納袋

h 120

スマートなシルエットが人気のナチュラルなエックスバナー定番商品です。

[機材本体 税込 ¥7,000]

クイックバナーBH16



W45-60

メディア差替

ワイド調整

収納袋

h 160

スマートなシルエットが人気のナチュラルなエックスバナー定番商品です。

[機材本体 税込 ¥7,600]

クイックバナーBH18



W45-60

メディア差替

ワイド調整

収納袋

h 180

片手で軽々持ちあがる軽量がうれしい一品。

[機材本体 税込 ¥8,000]

古典的な魅力の定番商品



BHシリーズ詳細

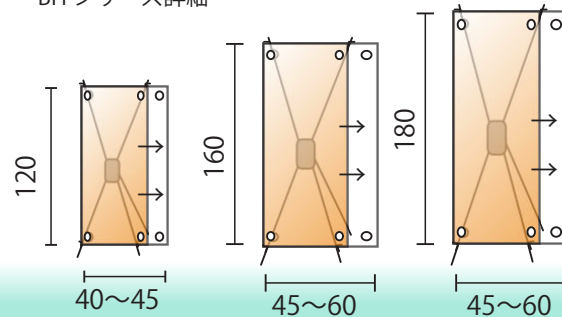

イージーバナー M



W45-80

メディア差替

高さ調整

ワイド調整

h200
|
h160

メディアのサイズが自由に選べるのが魅力。
ワイド調整、高さ調整が自由なハイクラスタイプ
[機材本体 税込 ¥9,500]

イージーバナー L



W80-120

メディア差替

高さ調整

ワイド調整

h220
|
h200

スタイリッシュなシルバータイプ
ワイド調整、高さ調整が自由なハイクラスタイプ
[機材本体 税込 ¥12,000]

◆ワイド調整、高さ調整が
自由にできる!



イージーバナー

きれいなカーブ、曲線が生きてきます

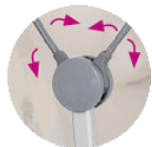

開く、閉じる



伸縮ロック



OP:バナーバッグ (メディア・機材用)

丈夫な紙管入りバッグ

G-S (91cm) 税込¥5,100

G-L (131cm) 税込¥6,400



イージーバナー M L 詳細

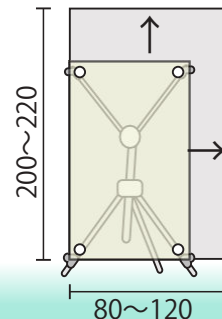
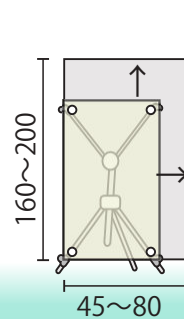



高さ2段階

エックスバナー

マルチバナーB1618



W45-60



h 180
or
h 160

- メディア差替
- 高さ2段階
- 収納袋

ワイドの伸び幅が広く、高さの伸び幅も広い、まさにマルチなスタンドです

[機材本体 税込 ¥8,000]



◆簡単な組立・セッティングが最大の特徴!

B1618 推奨サイズ

W450
X
H1600

W600
X
H1600

W600
X
H1800

B1618 詳細

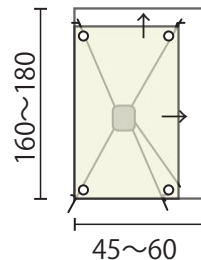

マルチバナーB200



W80-140



h 210
|
h 180

- メディア差替
- 高さ調整
- ワイド調整
- 収納袋

ワイドの伸び幅が広く、高さの伸び幅も広い、まさにマルチなスタンドです

[機材本体 税込 ¥9,800]

マルチバナーB250



W130-180



h 260
|
h 230

- メディア差替
- 高さ調整
- ワイド調整
- 収納袋

ワイドの伸び幅が広く、高さの伸び幅も広い、まさに「巨大」なマルチなスタンドです

[機材本体 税込 ¥13,500]

◆w1800xh2300、の巨大な幅広!
w1300xh2600、の巨大な高さ!



◆横幅最大1.8mまで広がる、ワイドの達人！

◆幅と高さ調整が自由自在！
対応サイズはタイプ随一

ワイド調整
最大ワイド
サイズ驚異の
180cm

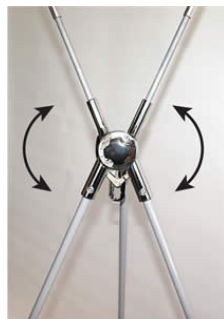

マルチバナー B200 B250 推奨サイズ

OP: B200専用タンク
B250専用タンク
(10L)
各税込¥4,900

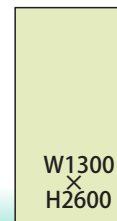
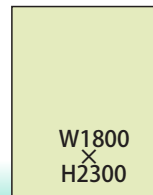
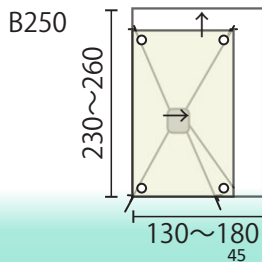
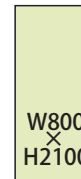
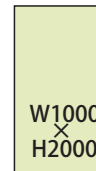
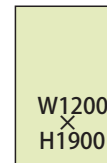
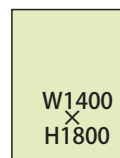
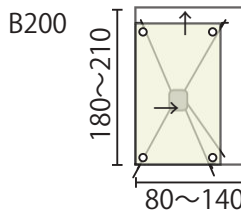



エックスバナー

◆1台でタテ使い、ヨコ使いどちらも可能！
◆自立サインにもバックパネルにも使用できます！

マルチBIGスタンド

W80-110

H180-230

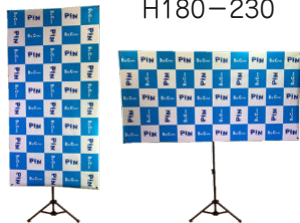

- 縦横兼用
- メディア差替
- 高さ調整
- ワイド調整
- 収納袋

横ワイドタイプで新登場！

この種類では最大ワイド2m30cm

[機材本体 税込 ¥13,800]

◇縦 w80~89 x h190~230cm
w90~110 x h180~230cm

スライドフレームと
テンションバーにより
縦幅と横幅を自由に
調整できます。

◇横 w200~230 x h80~89cm
w190~230 x h90~109cm
w180~230 x h110cm



伸縮式支柱



スライドフレーム



テンションバー 4本

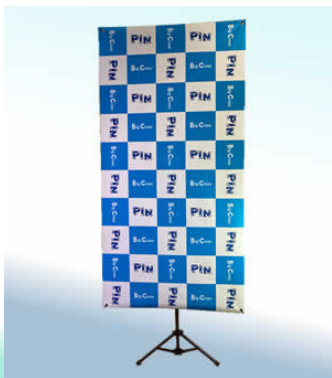
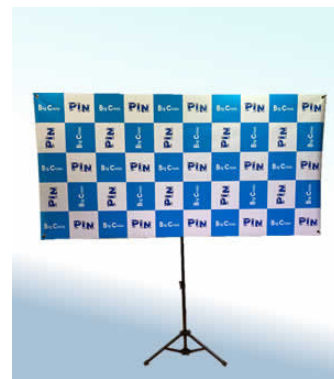

支柱を上まで上げた場合

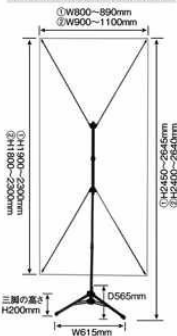

支柱を下に下げた場合

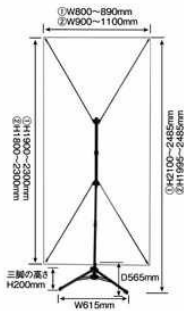

支柱を上まで上げた場合

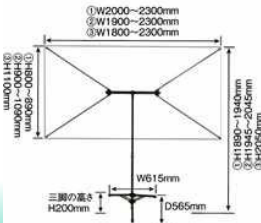

支柱を下まで下げた場合

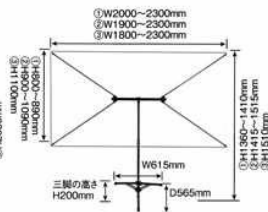

◆屋外仕様で、外でも安心!

バナーQSB-Y



W45-70

- メディア差替
- 高さ調整
- ワイド調整
- 屋外

h210
|
h160

骨太、ワイド変更、高さ変更とマルチな高級、タンク付きバナースタンドです。

[機材本体 税込 ¥20,000]

バナーQSB-Y-WIDE



W70-105

- メディア差替
- 高さ調整
- ワイド調整
- 屋外

h210
|
h180

横幅が1m以上、ぐーんと広がるウェイトバナースタンドです。

[機材本体 税込 ¥21,000]

バナーQSBライト (両面可)



W55-65

- メディア差替
- 高さ調整
- ワイド調整
- 両面
- 屋外

h200
|
h160

QSBタイプの機材では片面・両面共用となります。

[機材本体 税込 ¥17,000]

屋外用バナースタンド、ハトメタイプは入れ替えがとても簡単!
ロングランの人気スタンドです。

QSB-Y、QSB-Y-WYDE

QSB-Y QSB-Y-WIDE 詳細
タンク容量：18kg

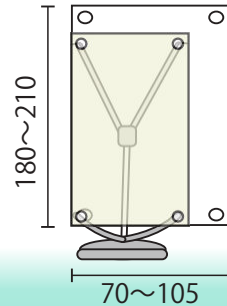
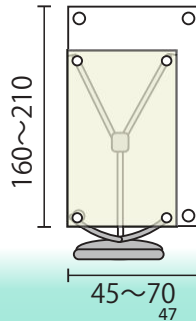

QSBライト

QSB ライト
(両面共用) 詳細
タンク容：14kg

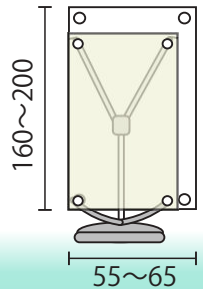
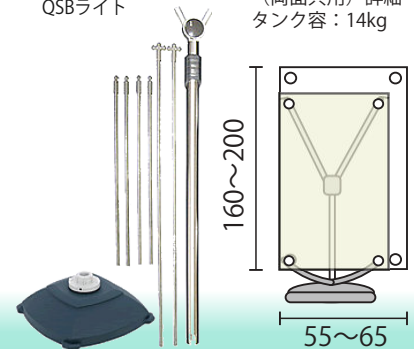



エクスパナー

キャッチスタンド

A1・B1サイズ両対応

メディア差替

A1・B1サイズ両方に
対応します



W59・73



h84
or
h103

スタンドなのに斜め下よりメディアを掲示し
ます。A1とB1サイズ共用

[機材本体 税込 ¥7,800]

キャッチスタンド 詳細

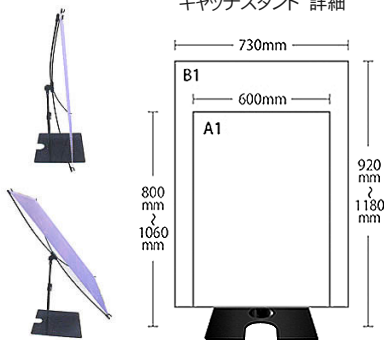

◆ミニA・Bは
5台からの販売となります。

エクスパナー ミニA

メディア差替



卓上専用のパナースタンドです。カウンターに
置いて簡単イベント告知!

[機材本体 税込 ¥1,000]

エクスパナー ミニB

メディア差替

5台からの購入となります。



Xバナー ミニB

卓上専用のパナースタンドです。カウンターに
置いて簡単イベント告知!

[機材本体 税込 ¥1,000]



【商品内容】

Xバナー ミニA

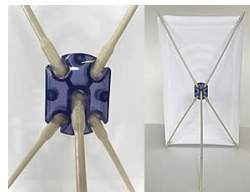

【商品内容】

Xバナー ミニB



ミニA 詳細

メディアサイズ
W250×H420mm

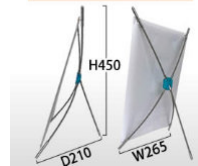

ミニB 詳細

メディアサイズ
W250×H420mm

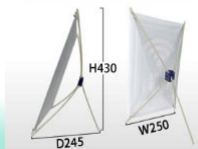



Back panel

エキスパンド V1x3



V1x3は縦置きタイプの場所をとらない、狭い空間も可能なコンパクトサイズのバックボードです
 [機材本体 税込 ¥38,000]

◆小さなサイズも魅力です

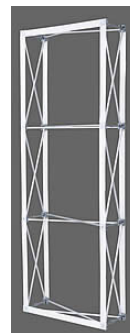

V1x3専用
バッグ



安全のため転倒防止用に
ウエイトなどをご使用ください。



オプションの
フットベースで
安定性アップ!

OP: EXフットベース
(転倒防止脚)
税込¥3,500(1本)

OP: ウエイト
バッグ6L
税込¥900

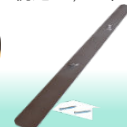



バックパネル

エキスパンド V2x3

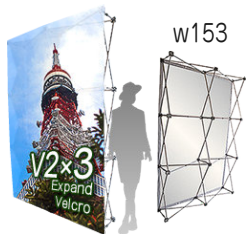

w153

- 側面可
- 収納バッグ
- スポットライト可
- オリジナル商品

正面
w153xh227
側面付き
w223xh227

場所を取らないので狭い空間にスタイリッシュに使用できる大型バックボードです。

[機材本体 税込 ¥40,000]

◆豊富な種類の中から希望のサイズが選べます！



v2x3専用バッグ



OP: EXフットベース
(転倒防止脚)
税込¥3,500 (1本)

OP: EXスポットライト
税込¥11,000



POWER
LED
15W

2台同時点灯可能!

エキスパンド V3x3

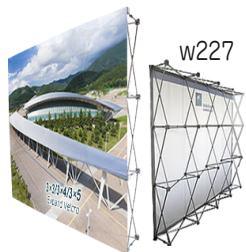

w227

- 側面可
- 収納バッグ
- スポットライト可
- オリジナル商品

正面
w227xh227
側面付き
w297xh227

EX V3x3 は人気のバックボード、定番サイズとなります。

[機材本体 税込 ¥45,000]

エキスパンド V4x3

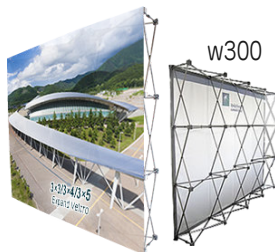

w300

- 側面可
- 収納バッグ
- スポットライト可
- オリジナル商品

正面
w300xh227
側面付き
w370xh227

横長 3m で十分な迫力がありアピール度バツグンです!

[機材本体 税込 ¥54,000]

エキスパンド V5x3

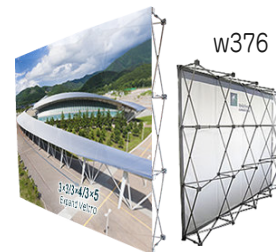

w376

- 側面可
- 収納バッグ
- スポットライト可
- オリジナル商品

正面
w376xh227
側面付き
w446xh227

EX V5x3はワイド3.7mで人数の多いインタビュー会場でも十分利用できる特大サイズ

[機材本体 税込 ¥61,000]

V3x3, V4x3, V5x3
V4x4 専用バッグ



OP: EXフットベース
(転倒防止脚)
税込¥3,500(1本)

エキスパンド V6x3

側面可
収納バッグ
スポットライト可

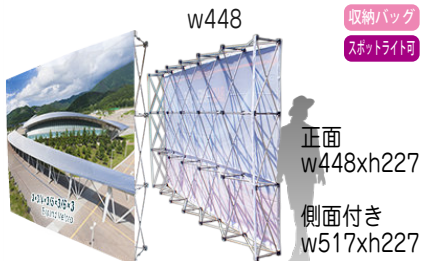

大人気のEX. 超ワイド版となります。二人以上で作業してください。

[機材本体 税込 ¥74,000]

◆ステージのバックパネルが
とても簡単に設置可能!

V6x3専用バッグ



キャスター付専用ケース

OP: マルチ
ウエイト6L
税込¥1,300



エキスパンド V3x4

側面可
収納バッグ
スポットライト可



スリムな縦型バックパネル! 高さはもちろん3m

[機材本体 税込 ¥74,000]

エキスパンド V4x4

側面可
収納バッグ
スポットライト可
オリジナル商品

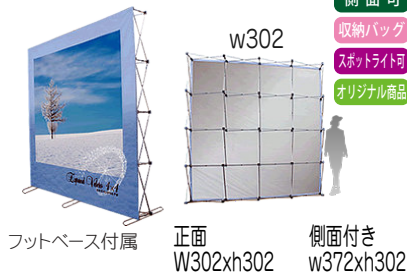

エキスパンドから、3m×3mと巨大サイズが登場です。

[機材本体 税込 ¥76,000]

エキスパンド V5x4

側面可
収納バッグ
スポットライト可



スリムな縦型バックパネル! 高さはもちろん3m

[機材本体 税込 ¥90,000]



バックパネル

エキスバンド V6x4

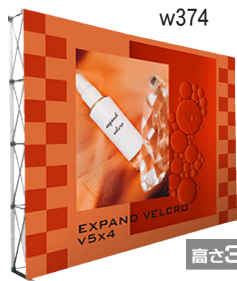

w374

- 側面可
- 収納バッグ
- スポットライト可

正面
w374xh300

側面付き
w443xh300

高さ3m

スリムな縦型バックパネル! 高さはもちろん3m

[機材本体 税込 ¥103,000]

OP: EXスポットライト
税込¥11000



2台連続点灯可能!

OP: EXフットベース
(転倒防止脚)
税込¥3,500 (1本)



OP: エクスバンドクロスバー
税込¥2,400



OP: EXベルクロテープ

- V1x3側面付き用 ¥3,000
- V2x3側面付き用 ¥3,000
- V3x3側面付き用 ¥3,000
- V4x3側面付き用 ¥3,000
- V5x3側面付き用 ¥5,000
- V6x3側面付き用 ¥5,000



V3x4、V5x4、V6x4
専用バッグ



キャスター付専用ケース

OP: ウェイトバッグ6L
税込¥900



OP: マルチ
ウェイト6L
税込¥1,300



場所を取らないので狭い空間に
スタイリッシュに使用できる大型
バックボードです。

エキスバンドVタイプは、
記者会見やインタビューのバックパネルとして
お使い頂けます。
またイベントや展示会のバックボードなど様々
なシチュエーションで使用できる専用・特化し
たユニットとなります。



オプションの
フットベースで
安定性アップ!

EX-V (エキスパンドベルクロ) シリーズ 詳細 正面・側面付きサイズ

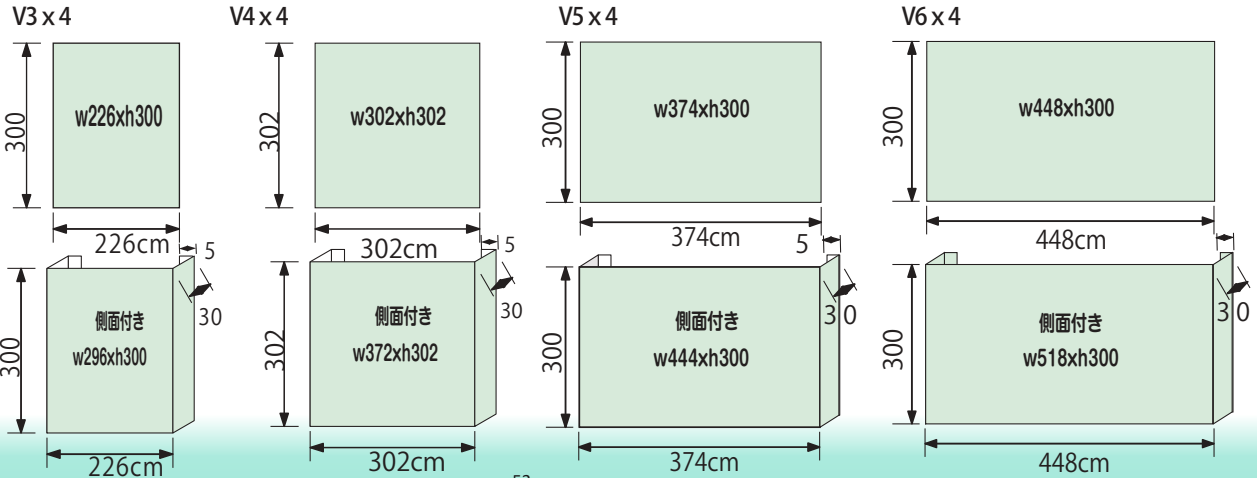
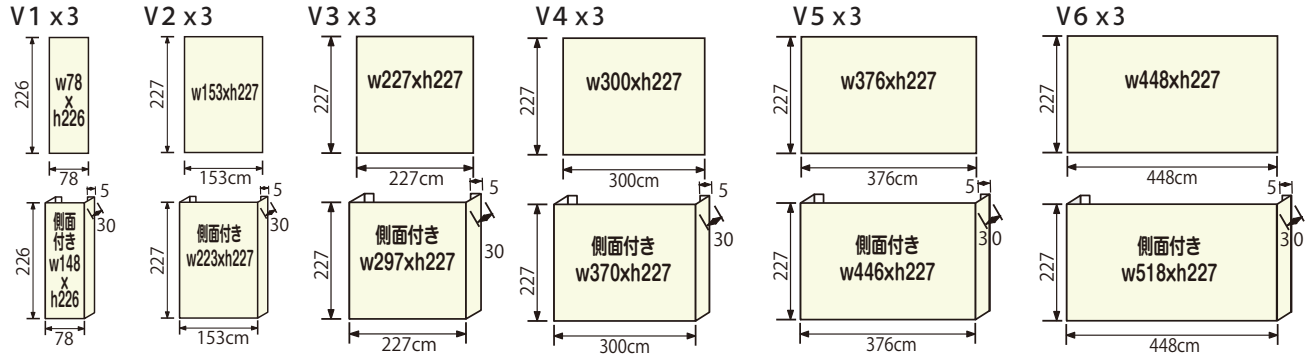



バックパネル

ショースクリーンB240(ブラック)

- メディア差替
- 高さ調整
- ワイド調整
- 収納バッグ
- オリジナル商品



B240は小さくたんで、設置のときは、どこまでも大きく伸ばす優れもの! 最高のコストパフォーマンス!

[機材本体 税込 ¥15,500]

ショースクリーンS320(シルバー)

- メディア差替
- 高さ調整
- ワイド調整
- 収納バッグ
- オリジナル商品

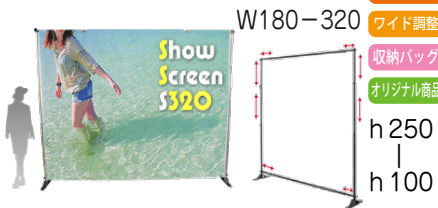

アルミ製で軽く、持ち運びに、収納にとっても便利です。余裕のW3.2mの巨大なパナースクリーンです。

[機材本体 税込 ¥25,000]

ショースクリーンB320(ブラック)

- メディア差替
- 高さ調整
- ワイド調整
- 収納バッグ
- オリジナル商品

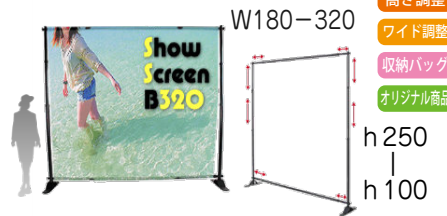

アルミ製で軽く、持ち運びに、収納にとっても便利です。余裕のW3.2mの巨大なパナースクリーンです。

[機材本体 税込 ¥25,000]

使いやすく様々なサイズに対応しており、気軽に使える大型ディスプレイパネルです。

B240 ポール・脚部・部品



S320 (シルバー) 収納バッグ



B240 脚部



S320 脚部



OP:
スポットライトクリップタイプ
税込¥12,000



◆軽くて手軽!
持ち運びが便利! 簡単設置!

B240

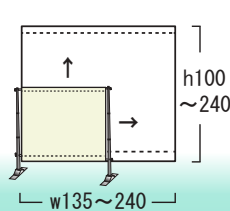

S320・B320

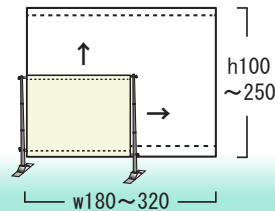

◆軽く手軽！
持ち運びが便利！簡単設置！

使いやすく様々なサイズに対応しており、気軽に使える大型ディスプレイパネルです。

ショースクリーンS3M

W180-300

Big 300x300

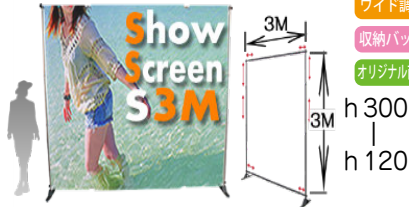

小さくたたんで、設置のときは、どこまでも大きく伸ばす
優れもの！ 最高のコストパフォーマンス！

[機材本体 税込 ¥36,000]

w300×h300cm設置例



幅、高さとも使いやすく
様々なサイズに対応して
おります！！
気軽に使える
大型ディスプレイパネルを
お試しください。

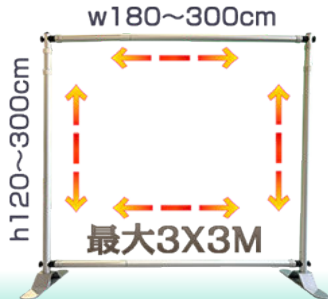

S3M 収納バッグ



OP:
スポットライトクリップタイプ
税込¥12,000



ショースクリーン S3M 詳細

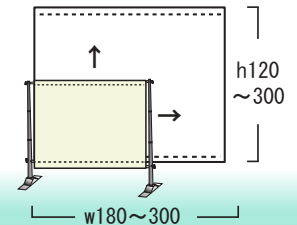



バックパネル

ロイヤルスクリーン180

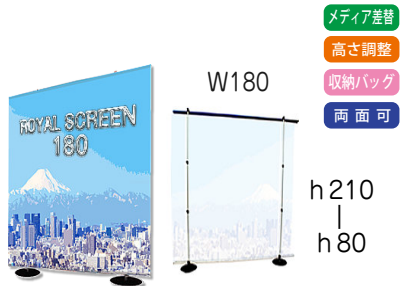

ちょっと高級な「ロイヤル」、先進のフォルムと丈夫な骨太機材がスクリーンを支えてくれます。

[機材本体 税込 ¥46,500]

ロイヤルスクリーン240

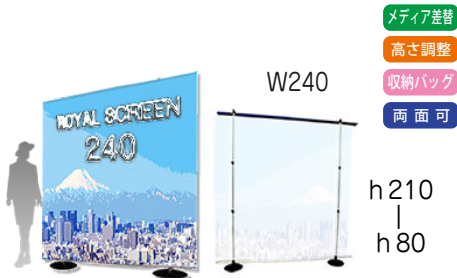

ちょっと高級な「ロイヤル」、先進のフォルムがスクリーンを支えてくれます。両面キット・伸張キットでさらに！

[機材本体 税込 ¥50,000]

ロイヤルスクリーン300

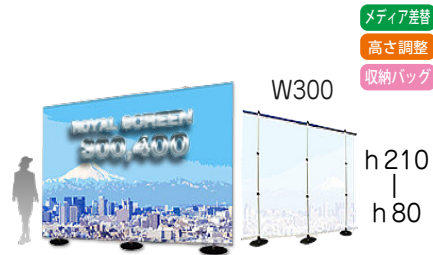

先進のフォルムと丈夫な骨太機材がスクリーンを支えてくれます。伸張パーツでさらに高くアピール！

[機材本体 税込 ¥59,300]

ロイヤルスクリーン400

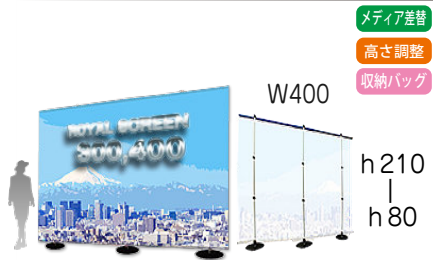

先進のフォルムと丈夫な骨太機材がスクリーンを支えてくれます。伸張パーツでさらに高くアピール！

[機材本体 税込 ¥66,700]

OP: 180両面キット
¥20,700
OP: 240両面キット
¥22,500

OP: ポールウエイト3L
税込¥1,300

OP: スポットライトクリップタイプ
税込¥12,000

OP: CLスポットライト
(クリップ付き)
税込¥8,800

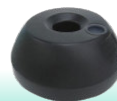

ロイヤルスクリーン：
大型催事に適します。高さ変更可能でマルチなスタンド。空間のパーテーションとしても大活躍。

◆どっしりした骨太安定感と
高級資材を使用！

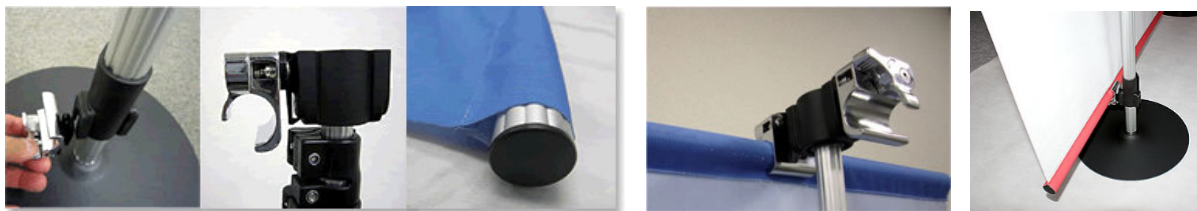

ロイヤルスクリーン 詳細

180 (両面可)

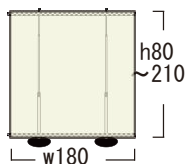

240 (両面可)

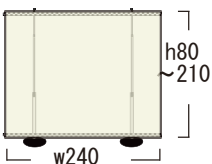

300

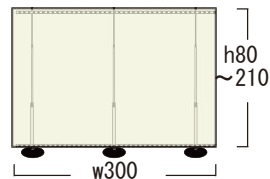

400

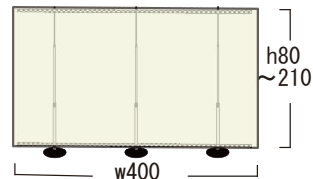

OP: 延伸パーツ
180, 240用(2本)
¥15,100
300, 400用(3本)
¥21,600



180+延伸

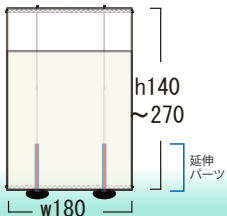

240+延伸

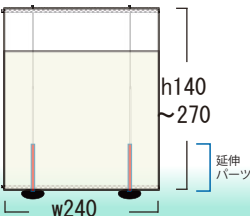

300+延伸

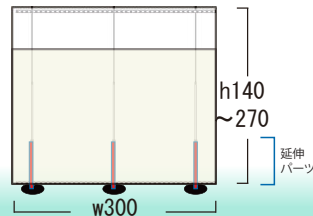

400+延伸

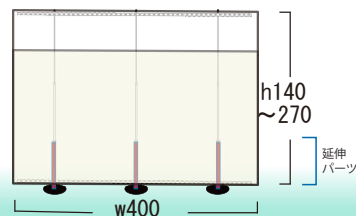



バックパネル

アルファバナー



W200・300

- 高さ調整
- 連結
- 屋外
- 収納バッグ



h250
|
h160

一番大きいビッグなバナースタンドです！
大きなスタンドウエイト（注水タンク）で屋外使用も可能！
[機材本体 税込 ¥62,500]

◆両面使用例



OP: バナーキット
(両面にする部材)
税込¥25,200

アルファバナー
ウエイトタンク兼スタンド・ポール
タンク重量: 8.5kg



OP: 連結キット
税込¥25,200



OP: 伸張キット
税込¥19,500



内部パーツ姿図

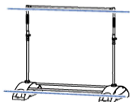

片面仕様パーツ

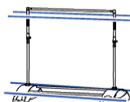

両面仕様パーツ

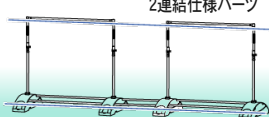

2連結仕様パーツ

アルファバナー

展開例・オプションパーツ [横連結・縦連結] どちらもOK

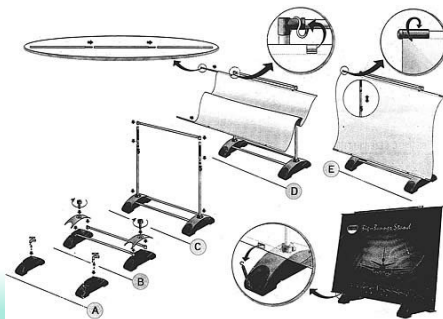

●スタンダード
X1台 (横バー2本)

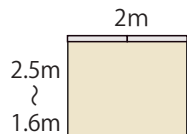

●スタンダード
X1台 (横バー3本)

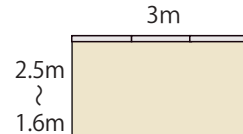

●スタンダード
X1台+伸張キット

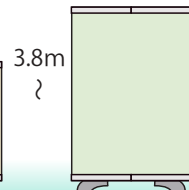

エキスパンド エスリブ3x3



W225

- 両面可
- 側面可
- 収納バッグ
- スポットライト可
- オリジナル商品

h225

側面あり

布専用のシリコンエッジグラフィックス3x3です。
シリコンテープをバーに差し込むだけの簡単設置！
[機材本体 税込 ¥67,000]

エキスパンド エスリブ4x3



W299

- 両面可
- 側面可
- 収納バッグ
- スポットライト可
- オリジナル商品

h225

側面あり

布専用のシリコンエッジグラフィックス4x3です。
シリコンテープをバーに差し込むだけの簡単設置！
[機材本体 税込 ¥75,000]

◆エスリブ
[シリコンエッジグラフィックス]
きれいなフラット面を
お楽しみください



シリコンエッジシリーズ

SEG(シリコンエッジグラフィックス)は面ファスナー
に変わり、シリコンテープを四方に差し込んで止め
ていきます。

きれいな布によるフラット面を造ります。

両面も可能！
スマートなエスリブ



側面あり
おもて



側面あり
うら



OP：
シリコンテープ12m
¥6,800



OP:ウエイトバッグ6L
税込¥900



OP: EXスポットライト
税込¥11000



エスリブ3x3

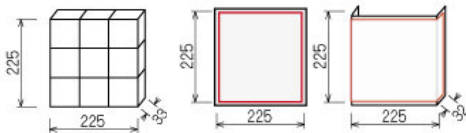

59

エスリブ4x3

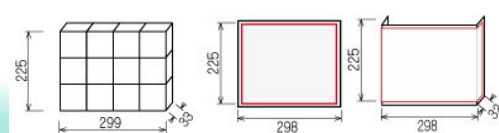



バックパネル

エキスパンド MS3x3(ストレート)

(マグネット吸着タイプ)

メディア差替

マグネット吸着

ハードケース

スポットライト可



サイドあり
w353xh224

マグネット付きのスクリーンを吸着させて、きれいな左右のR形状を実現!

[機材本体 税込 ¥139,000]

エキスパンド MS4x3(ストレート)

(マグネット吸着タイプ)

メディア差替

マグネット吸着

ハードケース

スポットライト可



サイドあり
w426xh224

マグネットタイプのバックパネル
左右のR形状が美しい!

[機材本体 税込 ¥162,000]

エキスパンド MC3x3(カーブ)

(マグネット吸着タイプ)

メディア差替

マグネット吸着

ハードケース

スポットライト可

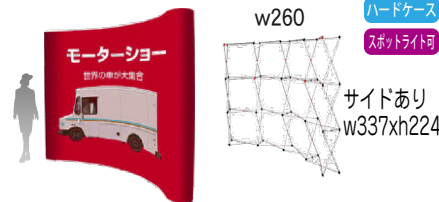

サイドあり
w337xh224

カーブの名の通り、綺麗なカーブを創ります。
コーナーを生かしたディスプレイも可能です。

[機材本体 税込 ¥139,000]

エキスパンド MC4x3(カーブ)

(マグネット吸着タイプ)

メディア差替

マグネット吸着

ハードケース

スポットライト可

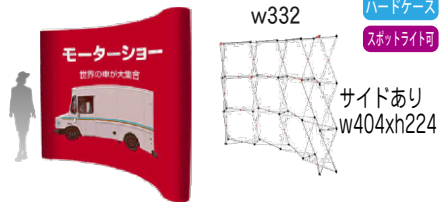

サイドあり
w404xh224

カーブの名の通り、綺麗なカーブを創ります。
コーナーを生かしたディスプレイも可能です。

[機材本体 税込 ¥162,000]

マグネットテープ付きのメディアを順次貼り付けてゆきます。



EX-マグネット：ハードケース内部



フレーム本体



◆マグネットを使い
両サイドを美しく表現します！



OP:エキスパンド
カウンター側面印刷
税込¥13,000

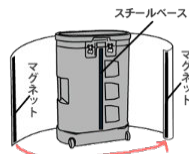

メディアをマグネットで
貼り付けます

OP:メディア交換用パーツ式
MS3×3用:税込¥34,000
MC3×3用:税込¥34,000
MS4×3用:税込¥39,000
MC4×3用:税込¥39,000



OP:ウエイトバッグ6L
税込¥900



OP: EXスポットライト
税込¥11000



◇マグネット吸着で湾曲全体を美しく表現します。

マグネット吸着 MS3×3ストレート

MS4×3ストレート

MC3×3カーブ

MC4×3カーブ

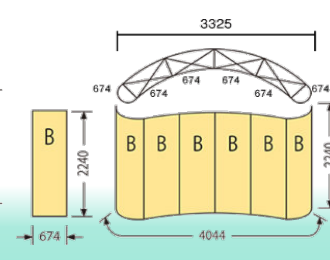
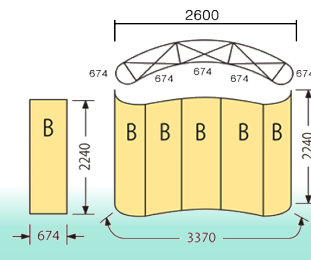
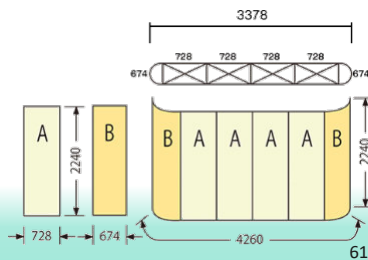
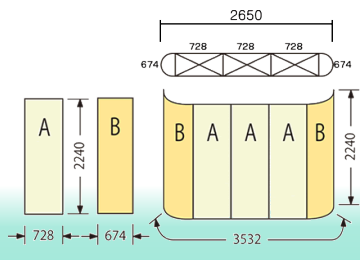



バックパネル

Aボード120

- メディア差替
- 両面
- 収納バッグ
- 屋外



イベントやスポーツ観戦等に最適なローボードのバナースタンドです。屋内外可能・両面可能!

[機材本体 税込 ¥18,000]

Aボード250

- メディア差替
- 両面
- 連結
- 収納バッグ
- 屋外



イベント、競技観戦に最適なローボードのバナースタンドです。屋内外可能・両面可能・連結可能

[機材本体 税込 ¥27,500]

ペグ・ゴムフック付属



Aボードは、屋外イベント・スポーツイベントに最適なバナーボードです。

A型ですので開いて地面に置くだけでセッティングが終わります。

(バナー設置用のゴムフックが付属します。)

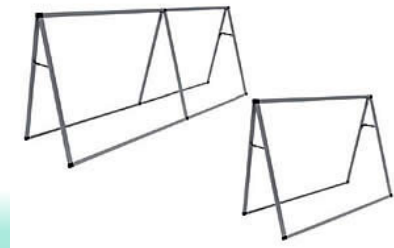

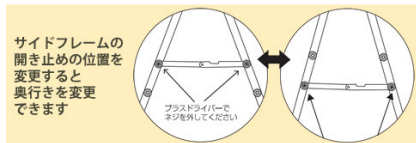
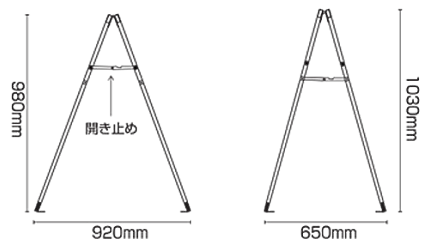

◆ジョイントを使ってどこまでも連続可能!

Aボード120 詳細

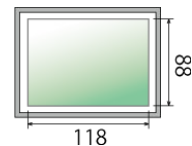

オプション:連結拡張のAボードジョイント

OP:Aボードジョイント
税込¥6,500



OP:バリウエイト10L
税込¥2,200



OP:ウエイトアーム
税込¥5,800

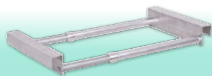

ウエイトアームとウエイトでさらに安心です。



Aボード250 詳細

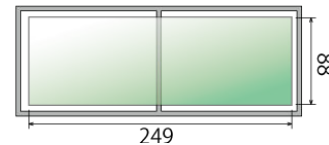

Aボード250 2連結例 (オプション:Aボードジョイント使用)

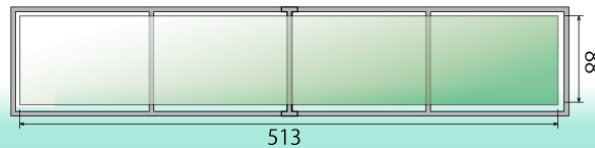



ライトボックス

SEライトBOX80(両面)



セグボックスは室内専用のLEDライトボックスです。
エッジレストのシャープなデザインが魅力！！

[機材本体 税込 ¥117,000]

SEライトBOX100(両面)



専用布張り替え用のLEDライトボックスです。
エッジレストのシャープなデザインが魅力！！

[機材本体 税込 ¥121,000]

◆SEG Lighting BOX
きれいなライティング
布メディア、リブに差込で完了！



パネルの交換が誰でもとても簡単に
できるようになりました。

手軽に電照サインを設置することが
可能となりました。
左右にLEDライトを埋め込んでいます。

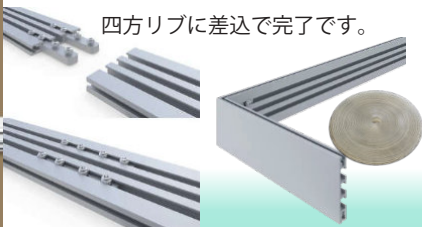

四方リブに差込で完了です。

◆超薄型 シリコンエッジライティングBOX



SEライトBOX80、100 詳細

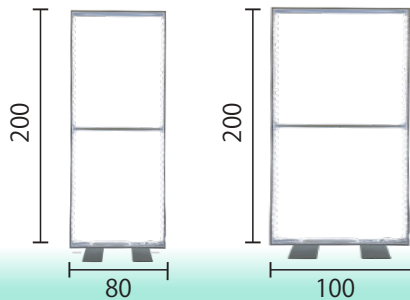



連結バナー



Extension

HO-85・100連結



メディア印刷・分割出力

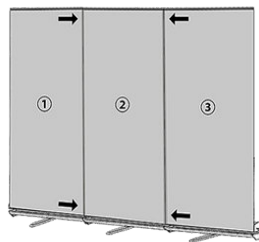

W85・100

メディア差替

高さ調整

連結

ハードケース

スポットライト可

HO-85
h200

HO-100
h160~220

HO-85
w85 ¥24,500
HO-100
w100 ¥28,000

マグネット連結で簡単!3台まで連結できます。
隙間のないきれいな連結が可能となりました。

[機材 ¥24,500 2台 税込 ¥49,000~]

マグネット連結時(3台まで)

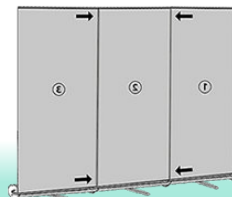

マグネットによる連結

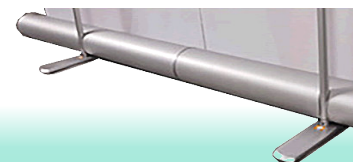
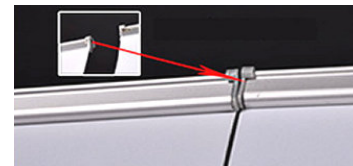



連結バナー

HO-85・100連結

本体内部のメディアが横に移動します。

手でスライドさせて下さい。

左右のメディアを5mmずつ内側へずらすことができる、特殊な機能を備えています。

(重ねは3連結まで可能)

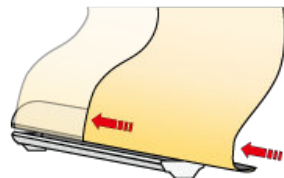

メディアは内側に引っ張ると簡単にスライドしますので、重ねてください。

重ね 5mm

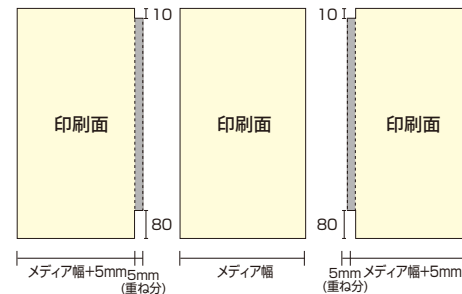
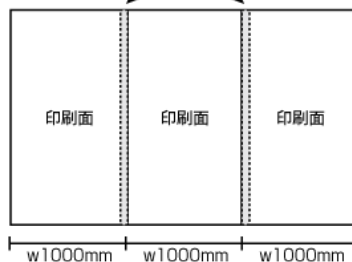

OP:RUスポットライト

税込¥8,800



HO-85、100連結 詳細 3台まで連結可能

OP:HO-100樹脂バー

メディア入れ替え用下部樹脂バー

税込¥900

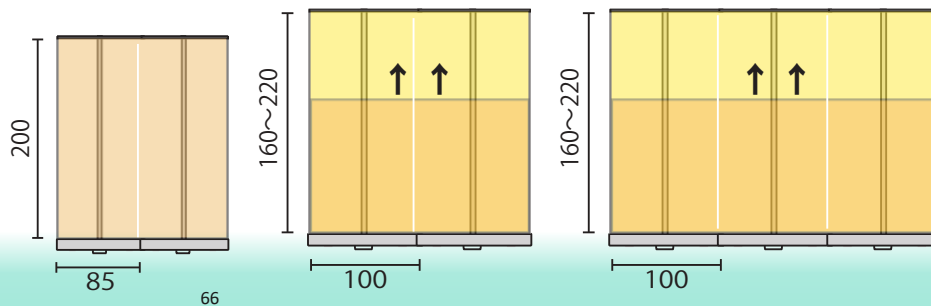
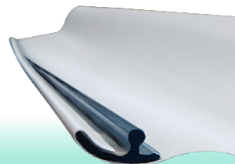

スクエア85・100 連結 (2連結のみ)



オプションパーツで両面・連結仕様にもなるマルチなバナースタンド

W85・100



h200

スクエア85
w85 ¥9,800
スクエア100
w100 ¥11,500

[機材 9,800 2台 税込 ¥19,600~]

両面可

連結

収納バッグ

スポットライト可

◆L字連結 ハの字連結が可能!

OP:スクエア連結パーツ
税込¥1,200



スクエア85・100詳細 水平連結・ハの字連結・L字連結

OP:RUスポットライト
税込¥8,800

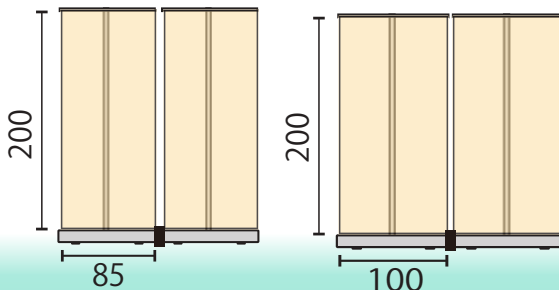

◆ついでに 両面も可能!

OP:スクエア両面パーツ
税込¥2,200





連結バナー

◆小柄ながら 高さ2.4mを達成!

バナーAD85・120連結



本体の上下に強力マグネットが埋め込まれています。
最高の機能と便利さ、圧倒的な風格! 最高峰、高さ2.4m



w85・w120



h 240
|
h 90

AD85
w85 ¥31,000
AD120
w120 ¥40,500

[機材 31,000 2台 税込 ¥62,000~]

テンション調整

高さ調整

連結

収納バッグ

スポットライト可

高さ2.4mと一番高く伸びる。最高の支柱を用意しました。
マグネット連結が得意です。強力な磁力で連結を維持します。

連結時の隙間 約30mm



OP: RUスポットライト
税込¥8,800



AD85 本体の横とトッパーの横に強力マグネットが入っています。

本体兼ベースは重さと安定で高さ240cmでも信頼できます。優れた伸縮ポールを使用



本体 側面内部
強力マグネットセット位置



バナー AD 3連結例 (隙間30mm)

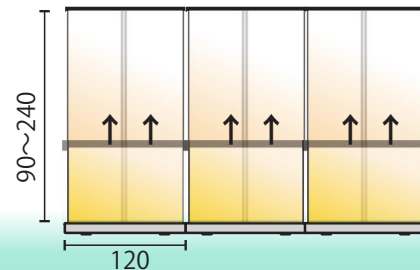
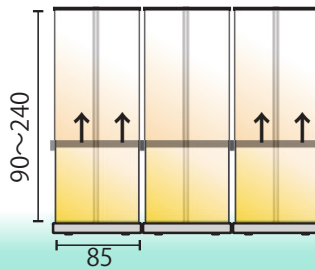

カーブAJ90連結

メディア印刷:分割出力

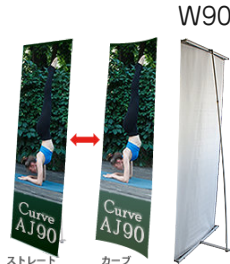

W90

h 215
|
h 180

メディア差替

高さ調整

連結

収納バッグ

ストレート型・カーブ型の2WAYパナースタンドです! 軽量で、体内蔵のマグネットでスムーズ連結。
面ファスナーの着脱でメディア設置も楽々です。

[機材¥18,500 2台 税込 ¥37,000~]

メディアに面ファスナーを貼りつけ、スタンド本体に設置します。現場での作業短縮が期待できます。



ストレート連結

カーブ連結

マジックテープ

マジックテープ

OP:メディア連結マグ
ネット縦の隙間をマグ
ネットで結合します。
税込¥22,500

OP:カーL90・AJ90
取り替え用面ファスナー
(2枚)
税込¥1,500

AJ90 カーブ2連結・ストレート2連結 (メディアを5mm重ねることもできます)

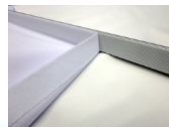

◆ストレート&カーブ 両方をこなす優れもの!

AJ90 高さ調整ができるので
その時々で活用できて便利
です。



上下バーに
マグネット内蔵で
複数台スムーズに
連結可能!



マグネット

カーブ L90 詳細

高さ調節と、連続連結が可能です。
隙間の気になるときは、「5mm重ね」や「エッジ連
結マグネット」で解決できます。

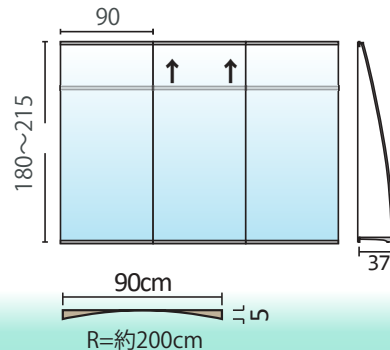



連結バナー

カーブL90連結

メディア印刷・分割出力

メディア差替

連結

収納バッグ

カーブ or ストレート



W90

h230

◆アール形状(R型)の利点を最大限に活用できます！



せまいスペースをアール形状(R型)にすることで有効に活用出来るタブエストリーです!!
持ち運びに便利です! マジックテープでメディアを張り付けると完了

[機材¥21,500 2台 税込 ¥43,000~]

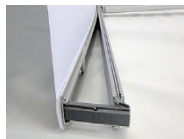
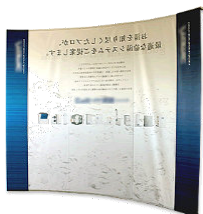

OP:カーL90・AJ90
取り替え用面ファスナー
(2枚)
税込¥1,500

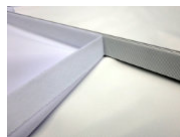

カーブタイプはレイアウトをストレート、カーブ
どちらでも可能です。
より自由に活用できる機能になります。

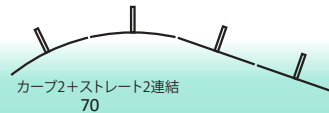

カーブL90 詳細
隙間の気になるときは、「5mm重ね」や「エッジ
連結マグネット」もご利用できます。

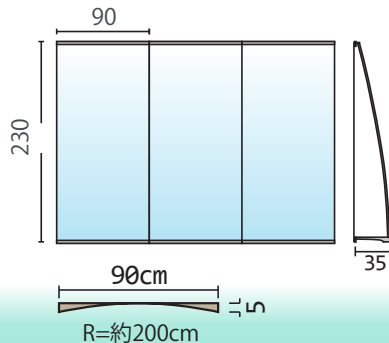

BS-90連結

メディア印刷:1枚出力又は分割出力



W90

h 180

|
h 120

クロームメッキの高級スタンド！ すべてに洗練されたフォルム！
おしゃれなお店に使えます。

[機材¥25,000 2台 税込 ¥50,000~]

高さ調整

連結

収納バッグ

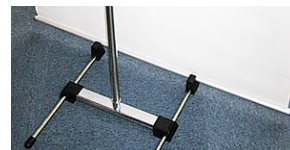

OP:BS連結金具2コ
税込¥3,000

OP:CLスポットライト
(クリップ付き)
税込¥8,800



BS-90 詳細
2 連結

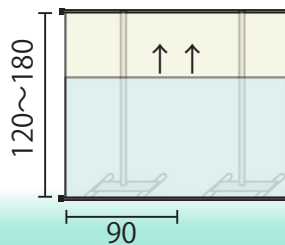

3 連結

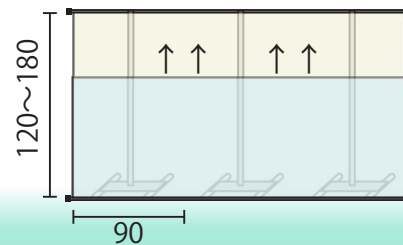



連結バナー

エキスパンドV連結

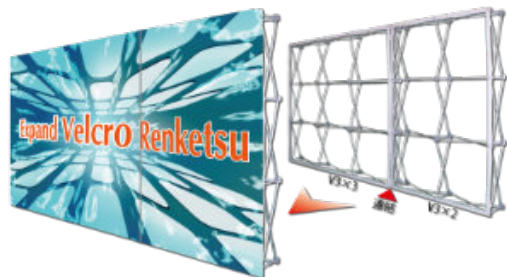

w227 w300 w376



h227

EX-V3×3、V4×3、V5×3

巨大なエキスパンドを連結します。 2台連結、3台連結でワイドを確保できます。
 [機材¥45,000×2台、連結具¥4,840 税込 ¥94,840~]

メディア差替

連結

側面可

スポットライト可

収納バッグ

場所を取らないので狭い空間にスタイリッシュに使用できる大型バックボードです。

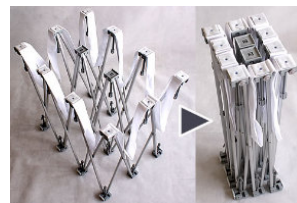

エキスパンドV
連結例

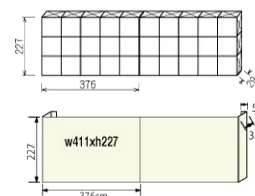
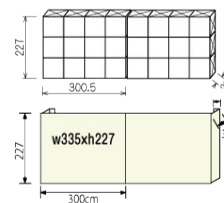
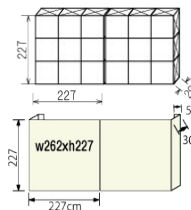

OP:
エキスパンド
連結クリップ
(4個)
¥4,840

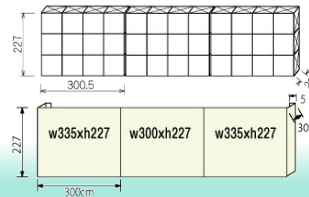
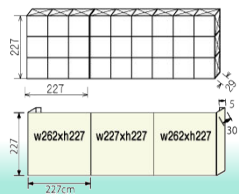

アルファバナー連結

1台でW2m用と3m用を作ることができます。

高さ調整

両面

連結

収納バッグ



W200・300



h 250

h 160

超巨大掲示で圧巻のアルファバナー連結です。2台連結でワイドW6mが可能、3台連結で9mワイドとなります。

[機材¥62,500 2台 税込 ¥125,000~]



脚部分は水を入れてウエイトとして使用します。

タンク重量: 8.5kgx2個



アルファ

圧倒的なスケールで演出できるインタビューボード・バックパネルとなります。

オプションの伸張キットで高さも3.8mまで対応します。キットを利用することでさらに大きくなります。

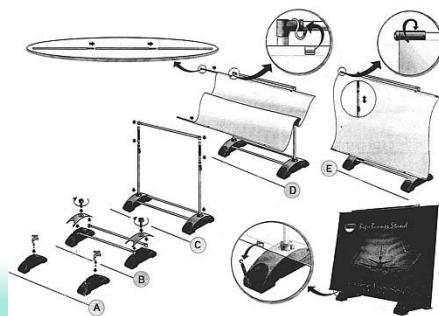

OP: スポットライト
クリップタイプ
税込¥12,000



アルファバナー 連結キット
税込¥25,200

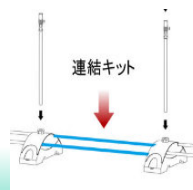

アルファバナー 伸張キット
税込¥19,500

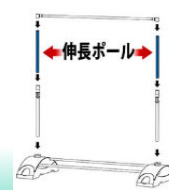

アルファバナー バナーキット
(両面用キット)
税込¥25,200

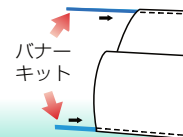



連結バナー

アルファバナー

展開例、及びオプション [横連結・縦連結どちらもOKです。]

● w4m (2台)

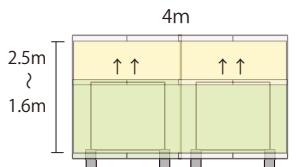

● w5、6m (2台)+連結キット

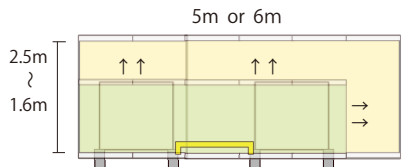

● w7m (3台)+連結キット

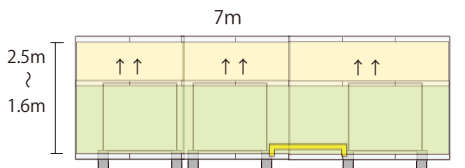

● w8、9m (3台)+連結キットx2

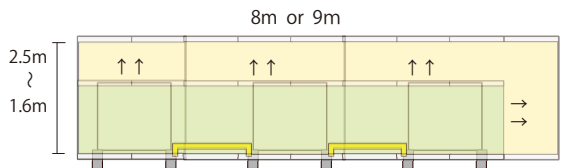

● w2m+伸張キット

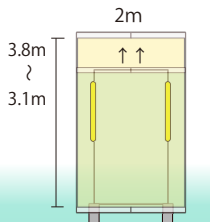

● w3m+伸張キット

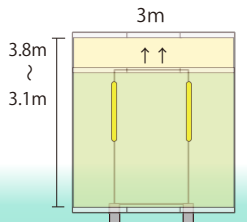

● w5、6m (2台)+連結キット+伸張キットx2

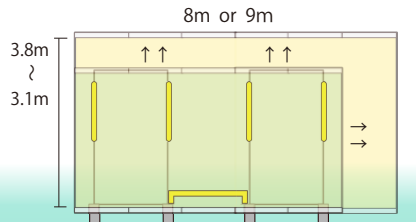

アルファバナー本体 特徴部品

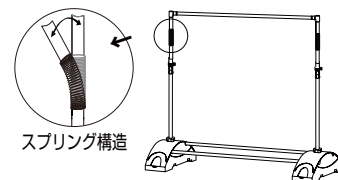

スプリング構造

バナー上部はフックに引っ掛けます

バナー取付状態

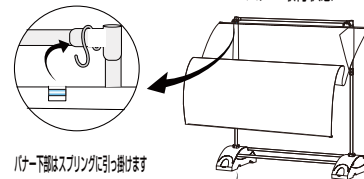

バナー下部はスプリングに引っ掛けます

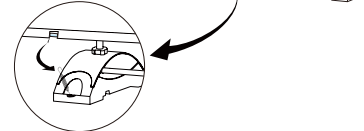

アルファバナー本体および
メディア設置用バナーバー

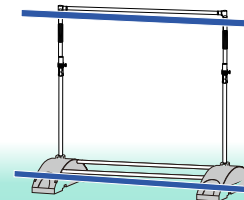

Aボード250



- メディア差替
- 両面
- 連結
- 収納バッグ
- 屋外

イベント、競技観戦に最適なローボードのバナーボードです。 屋外可能・両面可能・連結可能
 [機材¥27,500x2台+ジョイント¥6,500 税込 ¥61,500~]

◆ジョイントを使ってどこまでも連続可能!

ベグ・ゴムフック付属



ウエイトアームとウエイトでさらに安心です。



Aボードは、屋外イベント・スポーツイベントに最適なバナーボードです。
 A型ですので開いて地面に置くだけでセッティングが完了します。

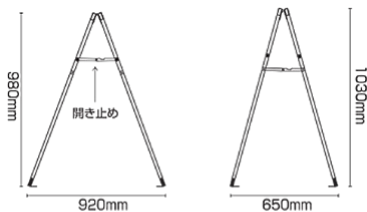

OP:Aボードジョイント 税込¥6,500
 OP:バリウエイト10L 税込¥2,200



OP:ウエイトアーム 税込¥5,800



サイドフレームの開き止めの位置を変更すると奥行きを変更できます
 (プラスチックライナーを別売品にてくはさい)

Aボード250 詳細

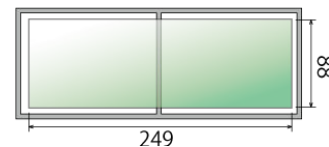

Aボード250 2連結例 (オプション:Aボードジョイント使用)

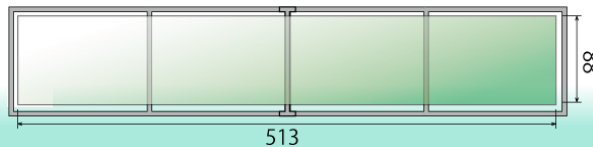

バナースタンド・バックパネル一覧

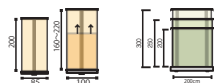

List

P2 LG60~

ロールアップ
タイプ

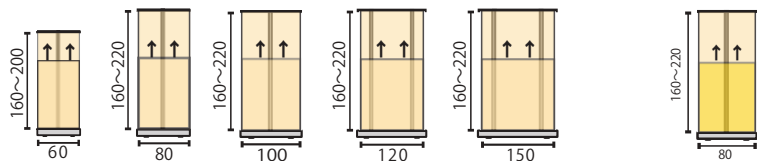

P4 スリム 80

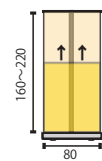

P5 HO-85~

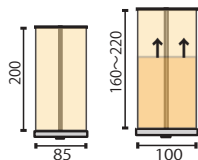

P6 ロールブラック80B~

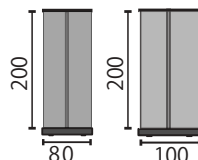

P7 Nブラック85~

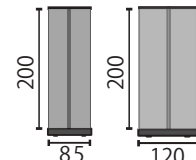

P8 ハイブラック150~

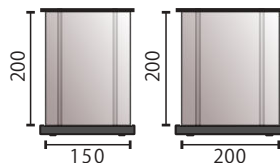

P9 スクエア60~

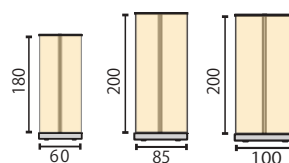

P10 C85~

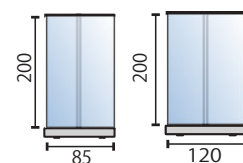

P11 エコ60~

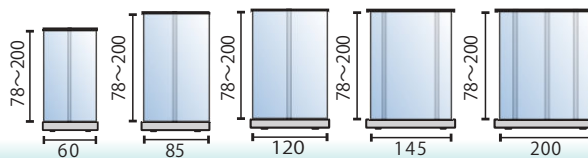

P13 ビッグロール 200

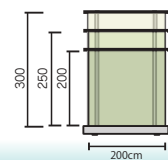

バナースタンド・バックパネル一覧

P14 S85～

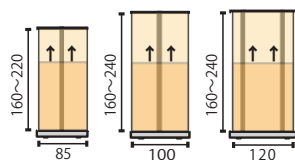

P15 ワイド90-145～

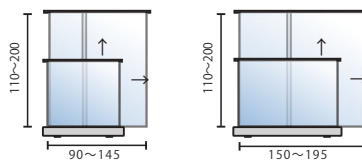

P16 クイック60～

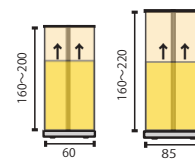

P17 アイルック60～

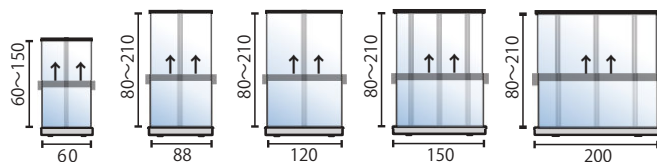

P19 ワンタッチ85～

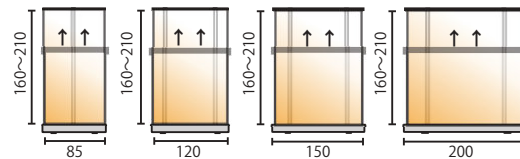

P21 ミニ45

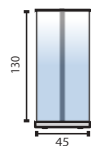

P22 ウェーブ84～

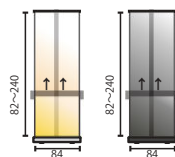

P23 AD85～

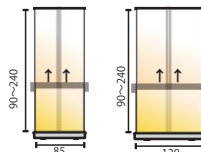

P24 ダブルL85両面～

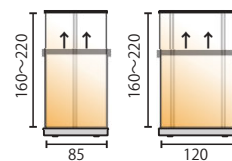

P25 ダブルB85両面

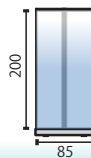

P25 ダブルOD両面

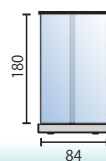

P26 M2チェンジ85～

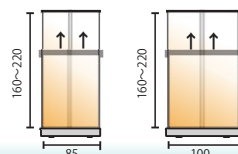

P27 アウトドア85両面

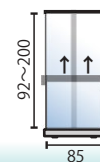

バナースタンド・バックパネル一覧

アイタイプ

P28 ビッグボールS100

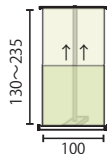

P29 トップストレッチ818~

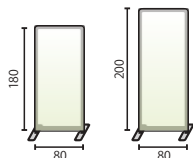

P30 Lバナー S90

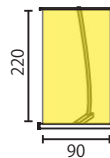

P30 Tバナー60

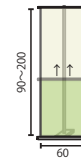

P31 Tバナーホワイト~

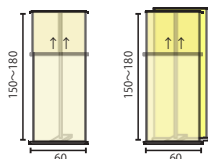

P32 カーブAJ90

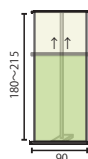

P32 カーブL90

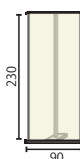

P33 ブルーバナーSS90~

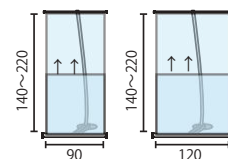

P34 アイバナー60B~

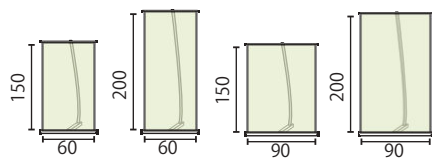

P35 バナーボード60~

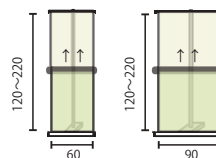

P36 BSX-45~

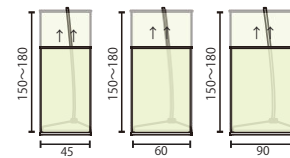

P37 BS-45~

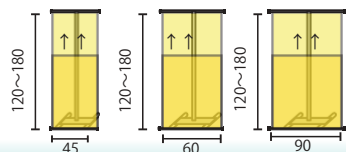

P38 アイスマート60

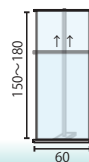

P38 アイボールS150

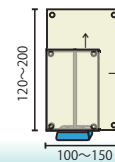

バナースタンド・バックパネル一覧

エクス
タイプ

P39 Xバナー G16～

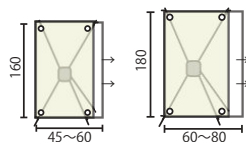

P41 Eバナー120～

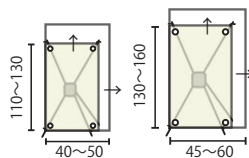

P42 クイックバナーBH12～

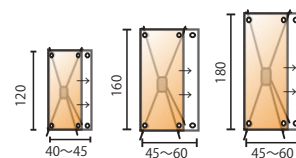

P43 イージーバナー M～

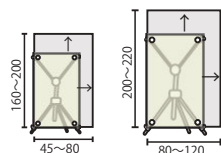

P44 マルチバナー B1618～

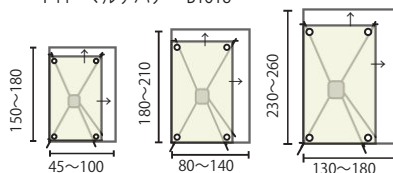

P46 マルチBIGスタンド

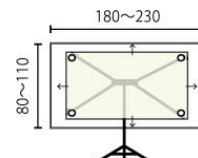

P47 QSB-Y～

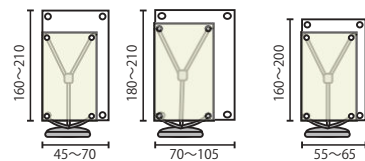

P48 キャッチスタンド

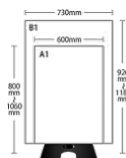

P48 ミニA～

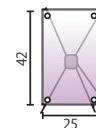

バナースタンド・バックパネル一覧

バック
パネル

P49 エキスパンDV1x3~

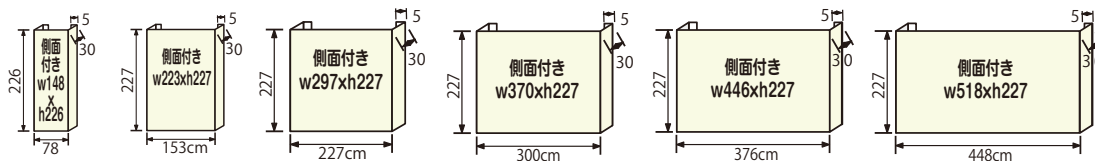

P51 エキスパンDV3x4~

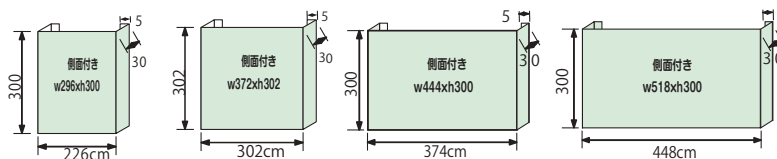

P54 シュースクリーンB240~

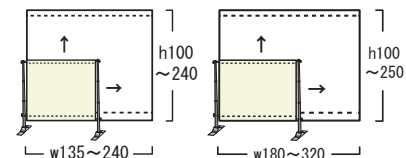

P55 シュースクリーンS3M

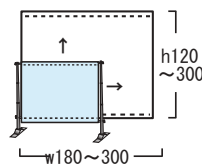

P56 ロイヤルスクリーン180両面可~

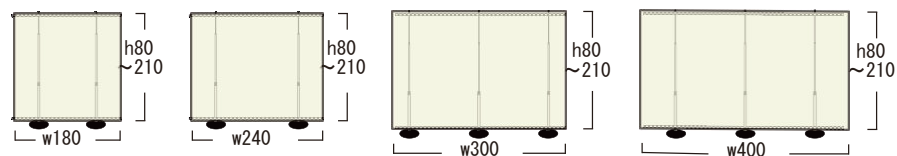

P58 アルファバナー~

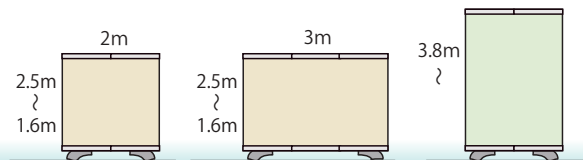

バナースタンド・バックパネル一覧

バック
パネル

P59 エキスパンデスリプ3x3～

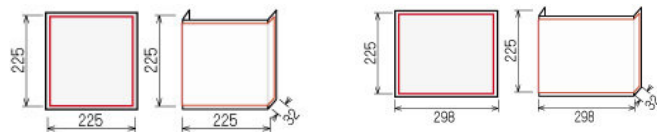

P61 エキスパンダMS3x3～

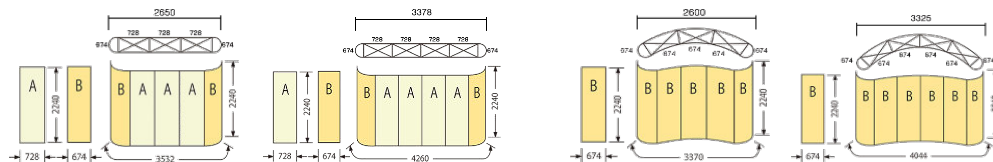

P63 Aボード120～

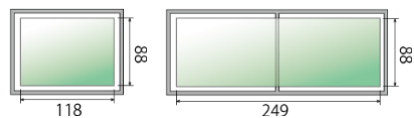

P64 SEライトBOX80～

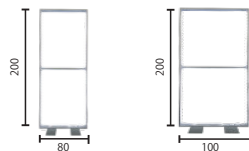

※ 商品は予告なく仕様変更、又は改良される場合があります。
価格も変更をすることがありますのであらかじめWEBなどにてご確認ください。
価格には組み立て、送料など含まれておりません。



出力素材

パナースタンド・バックパネルに最適な出力素材をセレクトしました。

ライトターポリン 【防災】

■材質：塩化表面+ポリエステル ■光沢度：(マット 1・2・3・4・5 グロス)
■出力幅：1570 ■厚さ320 μ ■重さ340g/m² ■防災



200%拡大

ライトフィルム

■材質：PP合成紙 ■光沢度：(マット ①・2・3・4・5 グロス)
■出力幅：1490 ■厚さ200 μ ■重さ170g/m²



200%拡大

スクリーンクロス(布)

■材質：ポリエステル布 ■光沢度：(マット 1・2・③・4・5 グロス)
■出力幅：1340 ■厚さ165 μ ■重さ140g/m²



200%拡大

スクリーンクロス(布) 【防災】 その都度ご指定ください

■材質：ポリエステル布 ■光沢度：(マット 1・2・③・4・5 グロス)
■出力幅：1340 ■厚さ165 μ ■重さ140g/m² ■防災



200%拡大



出力素材

ライトフィルムG

- 材質：PETフィルム ■光沢度：(マット1・2・3・4・**5** グロス)
- 出力幅：1240 ■厚さ150 μ ■重さ150g/m²



トロマットクロス 【防災】

- 材質：ポリエステル布 ■光沢度：(マット**1**・2・3・4・5 グロス)
- 出力幅：1570 ■厚さ350 μ ■重さ270g/m² ■防災



ニットクロス

- 材質：ポリエステルテンション布 ■光沢度：(マット**1**・2・3・4・5 グロス)
- 出力幅：3100 ■厚さ600 μ ■重さ180g/m²



ハードトロマット 【防災】

- 材質：ポリエステル布 ■光沢度：(マット**1**・2・3・4・5 グロス)
- 出力幅：3170 ■厚さ450 μ ■重さ260g/m²



The logo graphic consists of several overlapping, semi-transparent diamond shapes in various colors including teal, light blue, purple, and pink. The word "YOUPRO" is centered within these shapes in a white, outlined, sans-serif font.

YOUPRO

YOUPRO INC.

<https://youpro.net>

desk@youpro.net

〒038-0021

青森県青森市安田字近野1-269

TEL 017-781-3899

FAX 017-781-7843