

Banner Stand





バナースタンド
バックパネル
カタログ

2021



YOUPRO

DISPLAY CONTENT

	Roll up banner	ロールアップバナー	P2-24
	I type banner	アイタイプバナー	P25-35
	X banner	エックスバナー	P36-44
	Back panel	バックパネル	P45-58
	Extension	連結タイプ	P59-74
	List	一覧表	P75-79
	Printing material	出力素材	P81-82

本冊子はユープロ選りすぐりのバックパネルやバナースタンドを集約しました。
ラインナップから最適なツールをお選び頂けます。
また、印刷メディア注文の際は布系・塩ビ系・PET系など種類がございますので、
「素材出力サンプル」を無償発送しております。お気軽にお申し込み下さい。

WEB、HPではマニュアルやデータ作成用テンプレートもダウンロードできます。
機材・出力の不明な点は専門のスタッフがおります。お気軽に問い合わせください。



Roll up banner



ロールアップバナー

LG60



- 高さ調整
- スポットライト可
- ハードケース
- オリジナル商品

優れた製品をバリュー価格で提供! ハイセンスの両立!
[機材本体 税込 ¥10,000]

LG80



- 高さ調整
- スポットライト可
- ハードケース
- オリジナル商品

伸縮支柱を採用! 高さ調整付きでバリューな価格!
[機材本体 税込 ¥11,000]

LG100



- 高さ調整
- スポットライト可
- ハードケース
- オリジナル商品

高さ調整機能付き支柱で自由な高さに!
[機材本体 税込 ¥14,000]

LGシリーズ:

低価格で小粋なロールアップバナーです。巻き込み式で設置時間
いらずの簡易バナー
高さ調整付きでシーンに合わせて自由に高さを変えられるのが嬉しい
バナースタンドです。

OP:RUスポットライト
税込¥8,800



OP:バナーバッグG (メディア・機材用)

丈夫な紙管入りバッグ

G-SS (71cm) 税込¥4,600

G-S (91cm) 税込¥5,100

G-M (111cm) 税込¥5,800

G-L (131cm) 税込¥6,400

G-LL (161cm) 税込¥7,600

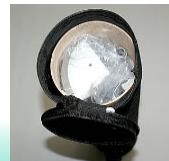

LG120



高さ 160 ~ 220cm まで利用でき、とっても便利です。

[機材本体 税込 ¥18,000]

高さ調整

スポットライト可

ハードケース

オリジナル商品

LG150



LG に w150 タイプ登場! お 2 人での作業を推奨。

[機材本体 税込 ¥22,000]

高さ調整

スポットライト可

ハードケース

オリジナル商品



◆LG⇒種類・機能・コスパがいい!



LG シリーズ ラインナップ

※2 本支柱の設置は 2 人での作業となります。

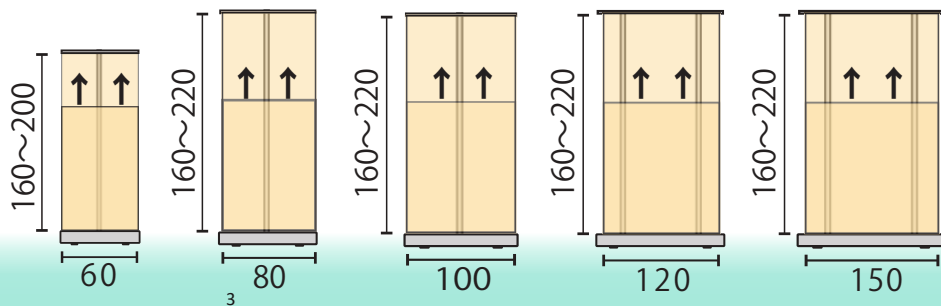



ロールアップバナー

スリム80



w80

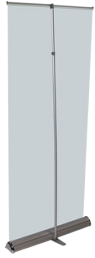

h220
h160

- メディア差替
- 高さ調整
- 収納バッグ
- スポットライト可
- オリジナル商品

差し替え機能付きがとても便利です。
[機材本体 税込 ¥17,000]

◆ カバーを開けてメディア交換!!

スリム 80

カバーを開けてメディア簡単交換し、季節ごとに通年、活用できます。

小さいながらのハイクラス、高級な機種となります!

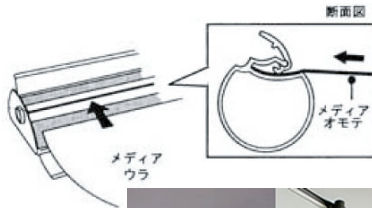
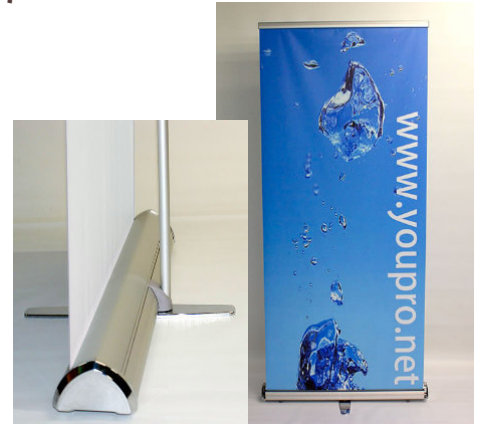

スリム 80

カバーを開けてメディアをセット、
トッパーに挟み込みで完了!



OP:RUスポットライト
税込¥8,800



スリム 80 詳細

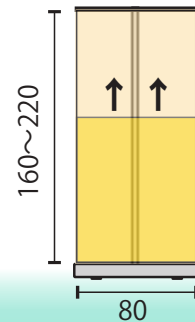

HO-85



- メディア差替
- スポットライト可
- ハードケース
- 連結

何度でもメディアを取り替えて演出できます。
[機材本体 税込 ¥15,000]

HO-100



- メディア差替
- 高さ調整
- スポットライト可
- ハードケース
- 連結
- オリジナル商品

何度でもメディアを取り替えて演出できます。
さらに、マグネット連結で2連3連と連結！
[機材本体 税込 ¥22,000]

HO-85、100 マグネット連結機能

連結特化の特別機種！
メディアのその都度
交換作業にも便利！

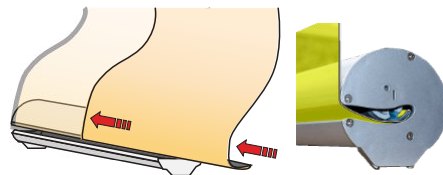

◆スライドでメディア交換!!

HO100 バランスの取れた完璧な
フォルムが自慢です



OP:RUスポットライト
税込¥8,800



OP:HO-85・100樹脂バー
(メディア入れ替え用下部
樹脂バー)
税込 ¥900

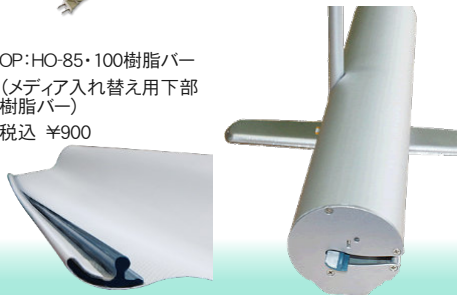

HOシリーズ 詳細 連結特化のパナースタンド

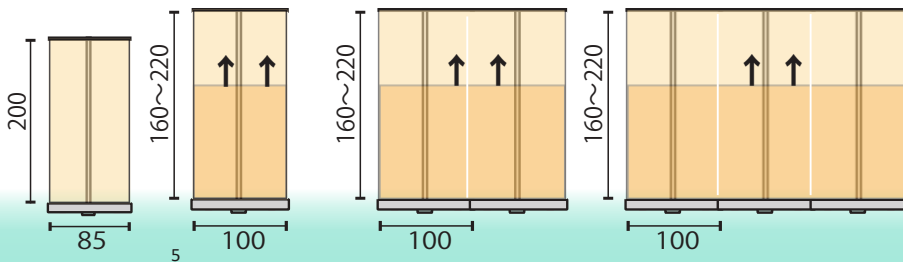



ロールアップバナー

スクエア 60



- 両面可
- 連結
- 収納バッグ
- スポットライト可

W60cm シンプルデザインの格安バナースタンド
[機材本体 税込 ¥7,000]

スクエア 85



- 両面可
- 連結
- 収納バッグ
- スポットライト可

連結もできれば両面使用も可能なマルチ仕様
[機材本体 税込 ¥8,200]

スクエア 100



- 両面可
- 連結
- 収納バッグ
- スポットライト可

リーズナブルなのに、精細なデザイン！
[機材本体 税込 ¥ 10,600]

◆両面

OP: スクエア両面パーツ
税込¥2,200

OP: スクエア連結パーツ
税込¥1,200



楽しいバナースタンドです

◆L字連結 ハの字連結



スクエア ラインナップ

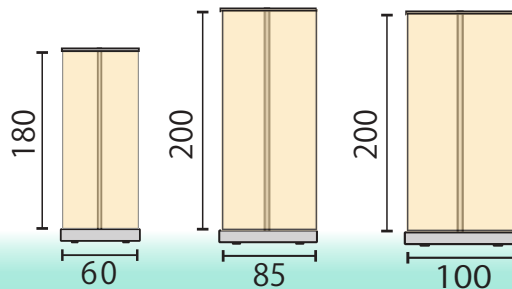

エコ 60



W60cmのミニタイプバナースタンド！
高さ調整付き
[機材本体 税込 ¥9,700]

エコ 85



常時使う定番サイズをキープしています。
[機材本体 税込 ¥10,000]

エコ 85BL(ブラック)



重厚感があり、シックに空間を演出！
[機材本体 税込 ¥12,000]

エコ 120



ちょっと幅広(W120cm)で、集客販促アピールが可能です！！

[機材本体 税込 ¥22,000]

◆ブラックが魅力！！

エコ85BL(ブラック)

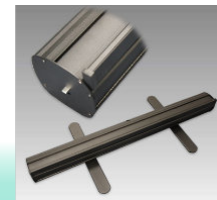



ロールアップバナー

エコ 150



w150

収納バッグ

スポットライト可

h200

手頃な価格と、ぐんと大きめサイズです！
[機材本体 税込 ¥25,000]

エコ 200

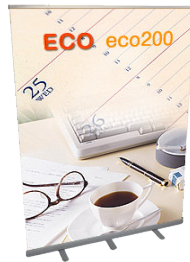

w200

収納バッグ

スポットライト可

h200

超ワイドタイプ、大型でリーズナブル！
[機材本体 税込 ¥32,000]

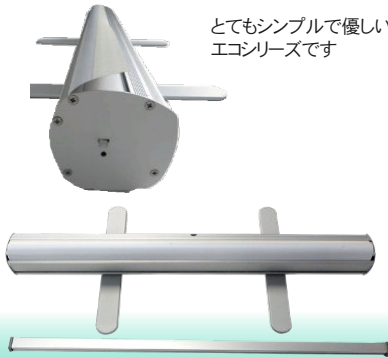
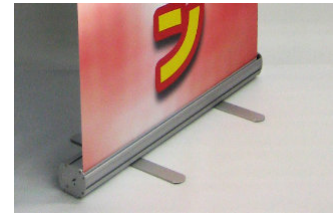
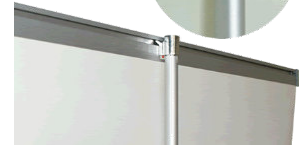

とてもシンプルで優しい
エコシリーズです

ECOシリーズ詳細 ちょうど良い高さ 200cm！

※2~3本支柱の設置は2人
での作業となります。

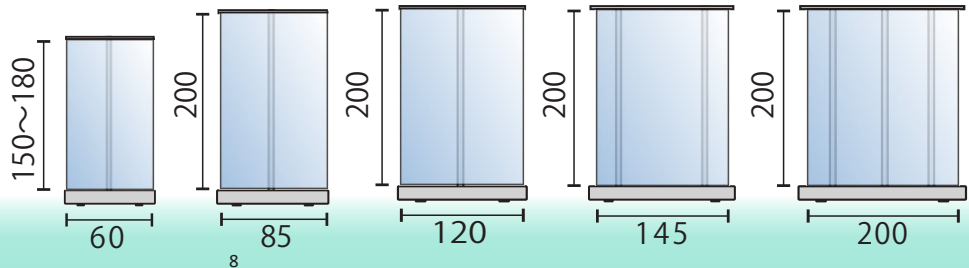

ビッグロール 200



巨大、高さ 3mのロールアップバナー
[機材本体 税込 ¥39,000]

w200cm x h300cm

の巨大なロールアップが簡単に設置できます。

収納バッグ付きで持ち
歩けます



◆ビッグ200⇒ロールアップバナータイプで 最大サイズを誇ります

ビッグロール 200 調整 頼りになる頑健なw200サイズ

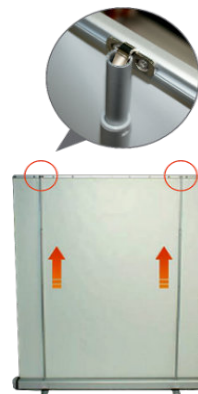

ビッグロール 200 3段階調整

※ 2本支柱の設置は2人での作業となります。

OP:CLスポットライト
(クリップ付き)
税込¥8,800

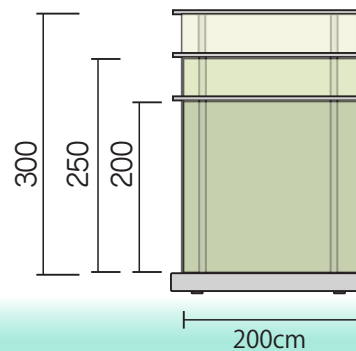



ロールアップバナー

S-85



w85

- メディア差替
- テンション調整
- 高さ調整
- 収納バッグ

h220
|
h160

高さ調整機能付き！テンション強弱の調節ができます。

[機材本体 税込 ¥18,500]

S-100



w100

- メディア差替
- テンション調整
- 高さ調整
- 収納バッグ

h240
|
h180

最大高さh2.4m！メディア簡単、スライド交換！

[機材本体 税込 ¥20,600]

S-120



w120

- メディア差替
- テンション調整
- 高さ調整
- 収納バッグ

h240
|
h180

最大高さh2.4m！メディア簡単、スライド交換！

[機材本体 税込 ¥23,700]



■メディアは差し替え式ですのでイベントごとに交換ができます。



OP:CLスポットライト
(クリップ付き)
税込¥8,800



Sシリーズ 詳細

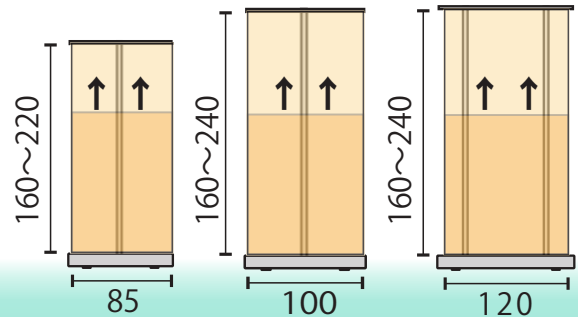

ワイド 90-145



完全カスタマイズなワイド幅を機材から製作！
自由な幅をご指定ください。
[機材本体 税込 ¥39,000]

ワイド 150-195



ワイドロールアップをカスタムで製作！
自由な幅をご指定ください。【製作 10 日】
[機材本体 税込 ¥41,000]

◆国内オーダーメイド商品

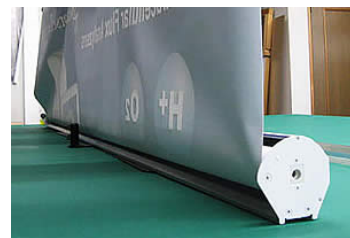

国内生産、のオーダーメイド製品 です！



OP: CLスポットライト
(クリップ付き)
税込¥8,800



OP: 収納袋A170・A200
税込¥4,000
収納袋A220
税込¥4,500



WIDE 90-145
90cm から 145cm の間で
オーダーメイド (発注から 10 日)

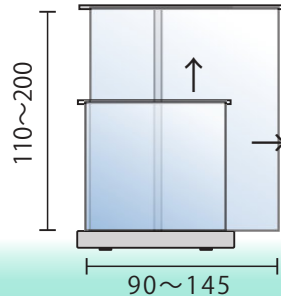

WIDE 150-195
150cm から 195cm の間で
オーダーメイド (発注から 10 日)

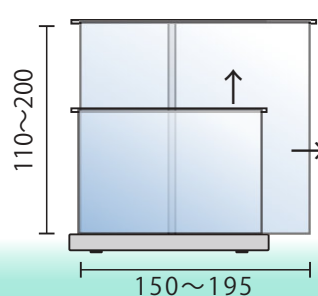



ロールアップバナー

クイック60



- メディア差替
- 高さ調整
- テンション調整
- 収納バッグ
- スポットライト可

h 200
|
h 160

ロールアップ高級タイプ、定番！
収納はオールインワン、取り換えワンタッチ！
[機材本体 税込 ¥29,400]

クイック85



- メディア差替
- 高さ調整
- テンション調整
- 収納バッグ
- スポットライト可

h 220
|
h 160

ロールアップ高級タイプ、定番！
便利なテンション調整も付いています。
[機材本体 税込 ¥32,000]

パールの外観とクロームのカバーが美しい！



クイック：カセット内部へメディアセッティング

ロールアップ
本体へ部品を
収納できます。

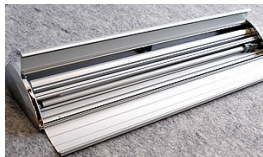

カバーを開いて巻き
取りロールへメディア
のセットが楽にで
きます。

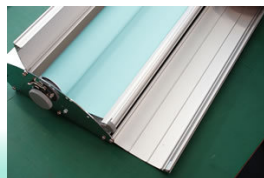
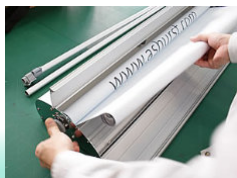

OP:RUスポットライト
税込¥8,800



クイック 詳細

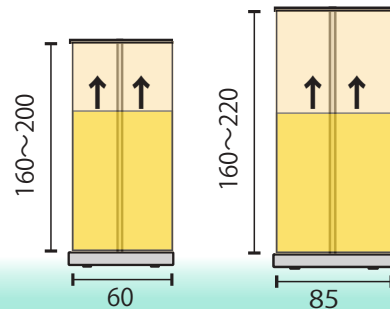

クイック B85



- 高さ調整
- 収納バッグ
- スポットライト可

w85
h200
|
h80

滑らかなカーブが美しい、完成度の高い”クイック85”の廉価版B85です
[機材本体 税込 ¥19,000]



クイックB85 詳細

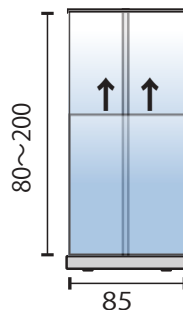

アイルック 60



- メディア差替
- 高さ調整
- 収納バッグ

w60
h150
|
h60

ロールアップ超高級タイプ！
メディアの着脱は、はさみこみタイプ！
[機材本体 税込 ¥32,000]

アイルック 88



- メディア差替
- 高さ調整
- 収納バッグ

w88
h210
|
h80

ロールアップ超高級タイプ！
洗練されたデザインと機能美が人気！
[機材本体 税込 ¥36,000]

アイルック 120



- メディア差替
- 高さ調整
- 収納バッグ

w120
h210
|
h80

誰でもいつでも取り付け、取り外しが簡単にできます。

[機材本体 税込 ¥41,000]



ロールアップバナー

アイルック 150



- メディア差替
- 高さ調整
- 収納バッグ

誰でもいつでも取り付け、取り外しが簡単にできます。

[機材本体 税込 ¥50,000]

アイルック 200



- メディア差替
- 高さ調整
- 収納バッグ

取り付け、取り外しが簡単にできます。最高峰の機材をお試し下さい。

[機材本体 税込 ¥109,000]

i Lookの魅力



◆優美な一品!

部品内部収納、

メディア取り替えがとっても楽にできます。



i Look 詳細 優雅なラインナップ

※3本支柱の設置は2人での作業となります。

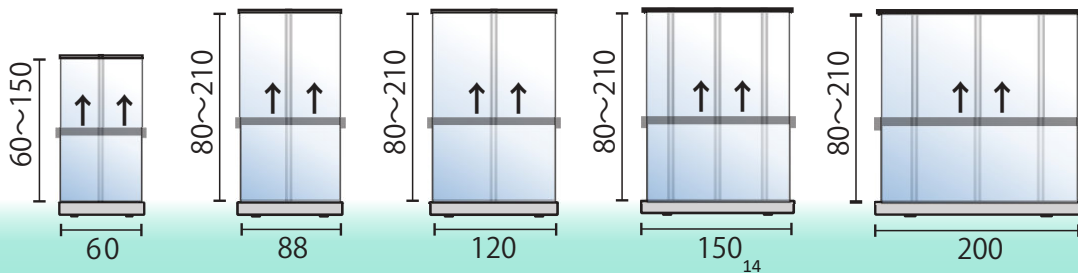

バッグに組み立てキャリアが付属します。



◆他を引きはなすデザイン！

ワンタッチ 85



w85

- メディア差替
- 高さ調整
- 収納バッグ
- スポットライト可

h210
|
h160

ブラック・ホワイト・シルバーのカラーバリエーション！
マグネットアタッチメントで簡単
[機材本体 税込 ¥21,000]

ワンタッチ 120



w120

- メディア差替
- 高さ調整
- 収納バッグ
- スポットライト可

h210
|
h160

ブラック・ホワイト・シルバーのカラーバリエーション！
マグネットアタッチメントで簡単
[機材本体 税込 ¥26,500]

ワンタッチ 150



w150

- メディア差替
- 高さ調整
- 収納バッグ
- スポットライト可

h210
|
h160

自重でウェイトいらず、安定感バツグンです。
[機材本体 税込 ¥34,000]

ワンタッチ 200



w200

- メディア差替
- 高さ調整
- 収納バッグ
- スポットライト可

h210
|
h160

メディアの取り換えが簡単
自重でウェイトいらず、安定感バツグンです。
[機材本体 税込 ¥44,000]

季節ごとの差し替えが簡単にできます。



ワンタッチの特殊な構造

バナー取り付けシート付きのメディアを本体円筒のマグネット部分に吸着させて、筒の中に収納します。使用時は引き出し、ゆるい場合はテンションを調整します。

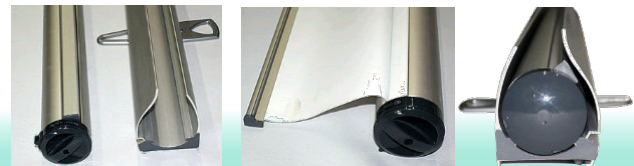



ロールアップバナー

ワンタッチ

豊富な種類とカラーで様々なマッチング

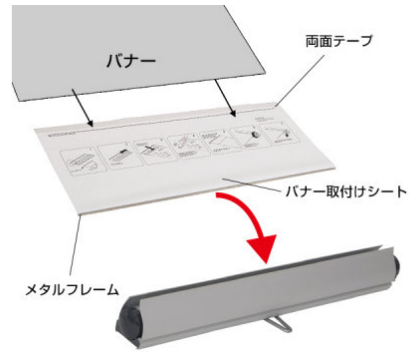

OP:ワンタッチ取り付けシート

(メディア差し替え用)

税込¥3500



OP:RUスポットライト

税込¥8,800



ワンタッチ 支柱底部差し込み



ワンタッチ 詳細

カラー3種類 × 長さ4種類 12パターンを用意しました

※2本支柱の設置は2人での作業となります。

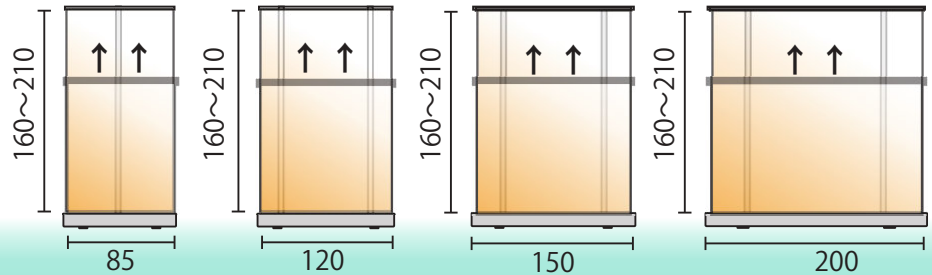

ミニ 45

w45

h 130

身長 160cm

収納バッグ



最小サイズの小柄なロールアップパナーです
[機材本体 税込 ¥7,000]

小さいのでどこでも場所を選ばずに設置できます。邪魔になりません。
いろんな所に気兼ねなく設置できる手軽さがあります。



Mini-45 気軽に設置のミニバナー



抜いたロックピンは
ベースにいれて
保管します



ミニ45 詳細

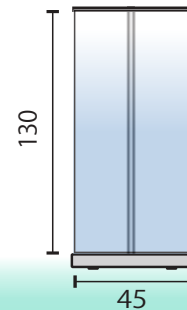



ロールアップバナー

ウェーブ 84



- メディア差替
 - テンション調整
 - 高さ調整
 - 収納バッグ
- w84
- h240
|
h82

ロールアップ超高級タイプ！

最高の機能と便利さ、圧倒的な風格！ 高さ 2.4m
[機材本体 税込 ¥21,500]

メディアの交換がすぐできる、
最高級の機能を備えています。

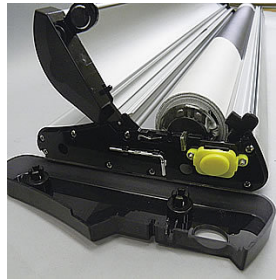

ウェーブ 84
頑丈さと使い勝手を追求した一品！
ロールアップ高さ最高の 240cm 達成！

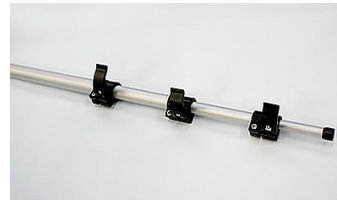

巻き取りと、テンションの
強弱を調整できる、特別な
機能を備えています。



◆考え抜かれた
使いやすさと機能！
2.4mまでの汎用性！

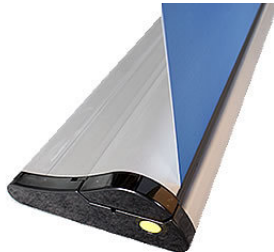

OP:RUスポットライト
税込¥8,800



ウェーブ84 詳細

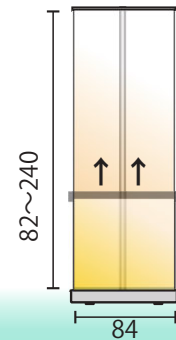

バナーAD85



w85

- テンション調整
- 高さ調整
- 連結
- 収納バッグ
- スポットライト可

h240
|
h90

最高の機能と便利さ、圧倒的な風格！ 高さ 2.4m
[機材本体 税込 ¥23,000]

AD85 本体兼ベースは重さと安定で高さ240cmでも信頼できます。
優れた伸縮ポールを使用



◆小柄ながら
高さ2.4mを達成！



OP:RUスポットライト
税込¥8,800



AD85 本体の横とトッパーの横
に強力マグネットが入っています。



本体 側面内部
強力マグネットセット位置



高さ2.4mと一番高く伸びる、最高の支柱を用意しました。
マグネット連結が得意です。強力な磁力で連結を維持します。

連結時の隙間 約30mm

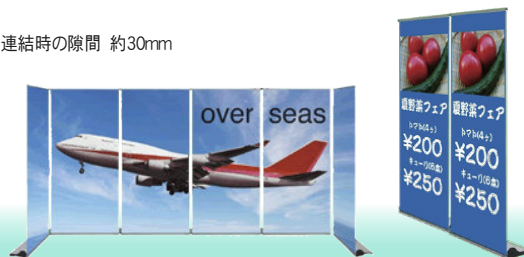

バナー AD 詳細

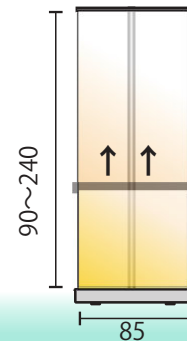



ロールアップバナー

ダブル L85

w85



h 220
h 160



- メディア差替
- 高さ調整
- 両面
- テンション調整
- ハードケース
- スポットライト可
- オリジナル商品

両面タイプでありながら、本体開閉でとても簡単に、メディア交換が楽になりました。

[機材本体 税込 ¥30,000]

ダブル L120

w120



h 220
h 160



- メディア差替
- 高さ調整
- 両面
- テンション調整
- ハードケース
- スポットライト可
- オリジナル商品

両面タイプでありながら、本体開閉でとても簡単に、メディア交換が楽になりました。

[機材本体 税込 ¥33,000]

◆高級ダブルタイプ 片面・両面・高・低 すべてをこなす!

※2本支柱の設置は2人での作業となります。



ダブルL

- ・片面ずつ違う表示が可能!
- ・組み込みが簡単!
- ・本体開閉、巻き取りバー、テンション強弱ノブ付き
- ・本体が安定して倒れにくい
- ・両面にスポットライト可能!



OP:RUスポットライト
税込¥8,800



ダブルL 詳細

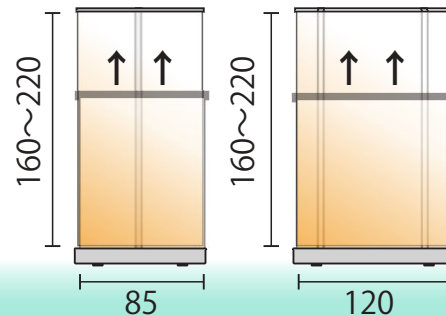

ダブル B85



w85

両面

収納バッグ



h 200

両面でPRできる低価格、リーズナブルのロールアップバナーです

[機材本体 税込 ¥18,000]

ダブルB85 設置例



ダブルB85 詳細

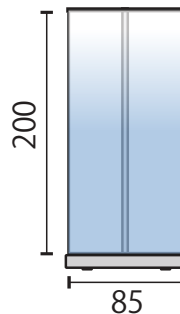

ダブル OD



w84

両面

収納バッグ



h 180

屋外特化バナースタンド 両面タイプのロールアップバナースタンド! 倒れません。

[機材本体 税込 ¥30,000]

ダブルOD：屋外での使用に特化したバナースタンド!

◆屋外特化、さらに両面表示！頑丈な一品です



ダブルOD：アンカー固定で強風でも倒れません。



ダブルOD 詳細

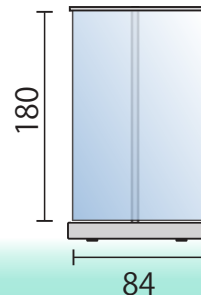



ロールアップバナー

M2チェンジ85 (シルバー/ブラック)



カートリッジ方式で瞬時にグラフィック交換、保管できるので機能面も抜群です

[機材本体 税込 ¥72,000]

M2チェンジ100 (シルバー/ブラック)



スウェーデン製の独自に開発されたM2は、圧倒的な美しさと大胆なシンプル構造で唯一無二です。

[機材本体 税込 ¥76,000]

◆メディアをカセットで保管！ これからのバナーです。

カラー：シルバー、ブラックの2色からお選びください。
特別な一品です。

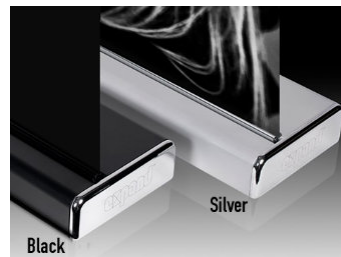

ブラック

シルバー



カセット交換：
カセットを入れ替えるだけの
超簡単セッティングが可能！



- OP: M2交換カセット
- M2-S85用 ¥23,000
- M2-B85用 ¥23,000
- M2-S100用 ¥25,000
- M2-B100用 ¥25,000



- OP: CLスポットライト
(クリップ付き)
- 税込¥8,800



M2チェンジ 詳細

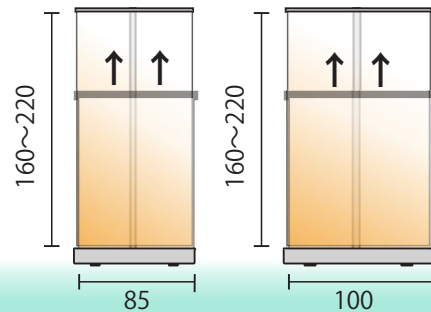

カセット85



w85

- カセット交換
- 高さ調整
- 収納バッグ

h 220
|
h 155

カートリッジをすぐに取付、すぐに交換できるカセット方式を採用！
[機材本体 税込 ¥31,000]

カセット100

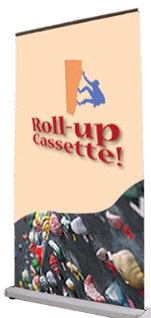

w100

- カセット交換
- 高さ調整
- 収納バッグ

h 220
|
h 155

カートリッジをすぐに取付、すぐに交換できるカセット方式を採用！
[機材本体 税込 ¥34,000]

◆メディアをカセットで保管！
これからのバナーです。

カセット、カートリッジを交換するだけでメディアの差し替えが完了。



カセット背面より挿入！

挿入してすぐにお使いいただけます。



OP: 交換用BOX
(上部バー付き)
85交換用 ¥6,700
100交換用 ¥7,700



カセット 詳細

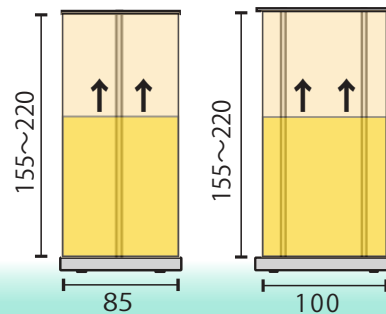



ロールアップバナー

ルナUP200

高さ調整

収納バッグ



w200



h 225

h 160

幅2mに高さ1.6～2.25mまで微調整が可能な巨大高級バナーが新登場

[機材本体 税込 ¥123,000]

W2mの巨大な高級ロールアップバナースタンドです。

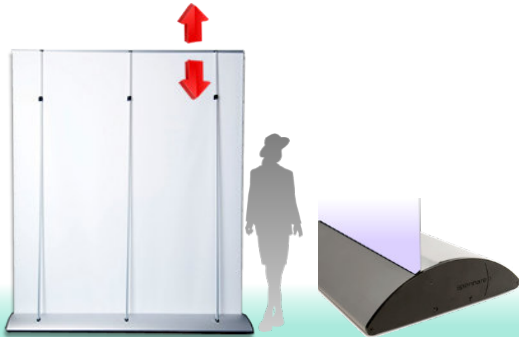

壁から15cmでメディア設置できるのが魅力。
高さ160～225cmまで調整可能！！



3本のポール支柱で安定感があります

※3本支柱の設置は2人での作業となります。

ルナUP200 詳細

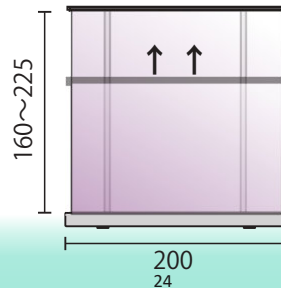

L type banner

ビッグポールS100



w100

メディア差替

高さ調整

連結

収納袋

両面

オリジナル商品

h 235

h 130

頑丈骨太、簡単に両面に表示できる、優れもの！
[機材本体 税込 ¥17,000]

◆骨太、しっかり者！！

OP: 両面用キット2本
税込¥5,400



OP: 連結パーツ2枚
税込¥1,800



OP: CLスポットライト
(クリップ付き)
税込¥8,800



OP: マルチウエイト6L
税込¥1,200



OP: ポールウエイト3L
税込¥1,300



S100 丈夫な部品

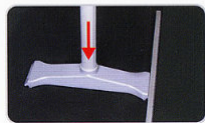
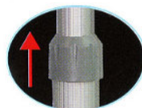
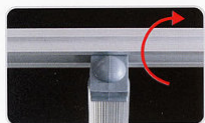

S100 連結を得意 としています



ビッグポール連結 詳細 (片面設置2m以上はウエイトをご使用下さい)

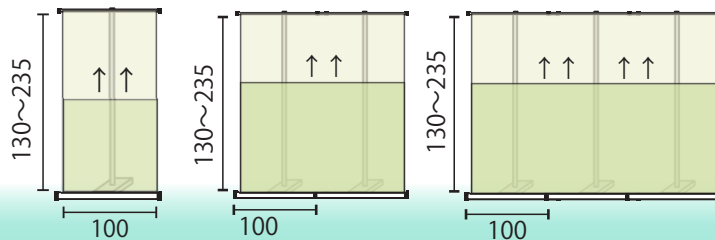



アイタイプバーナー

LバナーS90



w90

メディア差替
収納バッグ



h217

クリップ式バーの採用でメディアの素材をワンタッチで取り付け！

[機材本体 税込 ¥9,000]



LバナーS90
メディアへのはめ込み、本体へのはめ込みで便利になりました。



LバナーS 詳細

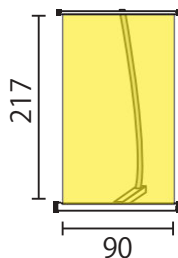

ブルーバナーSS90



w90

メディア差替
高さ調整
連結
収納袋



h220
|
h140

アイタイプの中では独創的なスタイルが魅力です。

[機材本体 税込 ¥14,000]

ブルーバナーSS120



w120

メディア差替
高さ調整
連結
収納袋



h220
|
h140

アイタイプの中では独創的なスタイルが魅力です。

[機材本体 税込 ¥17,000]



ブルーバナー詳細

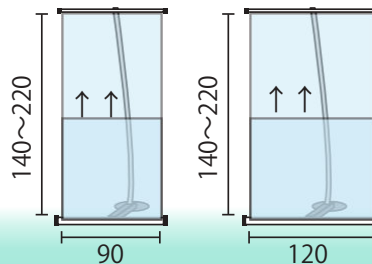

OP: ポールウェイト3L
税込¥1,300



OP: マルチウエイト6L
税込¥1,200



アイバナー60 S(シルバー) B(ブラック)



最もシンプルで低価格のアイタイプスタンドです。
小さいブースにぴったり!

[機材本体 税込 S:¥4,500 B:¥4,000]

アイバナー90 S(シルバー) B(ブラック)



最もシンプルで低価格のアイタイプスタンドです。
小さいブースにぴったり!

[機材本体 税込 S:6,000 B:¥5,000]



OP: ポールウェイト3L
税込¥1,300

OP: マルチウエイト6L
税込¥1,200



連結も得意なアイバナー

S (シルバー) と B (ブラック)
があります。



アイバナー：詳細

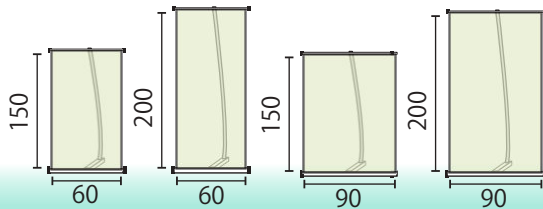

アイバナー 2 連結

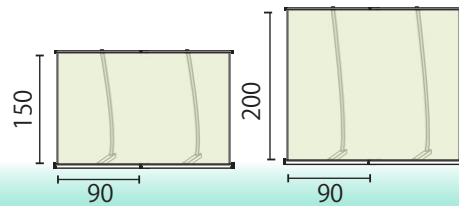



アイタイプバナー

アイバナーライト60



w60

- メディア差替
- 高さ調整
- 連結
- 収納袋

h220
or
h85

小さいブースにぴったり! タペストリータイプの
スタンドでは最高の安定性を持っています。

[機材本体 税込 ¥16,000]

アイバナーライト100



w100

- メディア差替
- 高さ調整
- 連結
- 収納袋

h240
or
h95

小さいブースにぴったり! タペストリータイプの
高さ240cmでバナー最高の高さを誇ります。

[機材本体 税込 ¥17,000]

アイバナーライト145



w145

- メディア差替
- 高さ調整
- 連結
- 収納袋

h240
or
h95

小さいブースにぴったり! タペストリータイプの
高さ240cmでバナー最高の高さを誇ります。

[機材本体 税込 ¥26,000]

OP: 連結金具 (2個)
税込¥1,900



美しいフォルムと
高い機能性!
そして
連結も可能です。

◆抜群の安定性と きれいなフォルム!

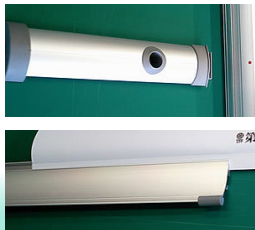

OP: CLスポットライト
(クリップ付き)
税込¥8,800



アイバナーライト 詳細

w145 連結

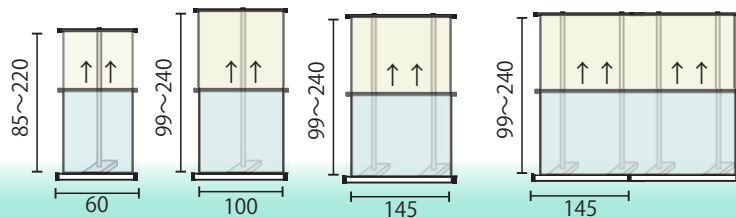

Tバナー60



- メディア差替
- 高さ調整
- 収納袋

スタイルよりも落ち着き重視のTバナー!! 小さいブースにぴったり!
[機材本体 税込 ¥5,700]



●横棒に差し込むだけ。
(サイドキャップ付)



●ネジは素手で締められます。
(ドライバー不要)



●支柱のセンターに
引っ掛けるだけ。



●ネジは素手で締められます。
(ドライバー不要)

2段階で伸びる優れたもの
小さくも大きくもできます



Tバナー 詳細

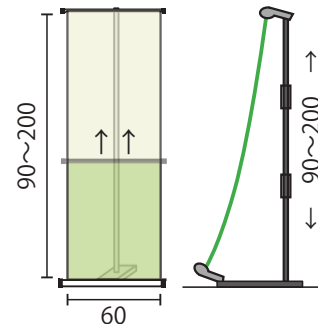

バナーボード90



- メディア差替
- 高さ調整
- 屋外

屋外使用も可能なウェイト付きバナースタンドです。
[機材本体 税込 ¥8,000]

バナーボード 組み立て手順



ストップバーを上ボスに
押し込んで固定します。

上部メディア取り外し



ツメを
内側に
押さえると
外れます。

下部メディア取付 タンクのレール溝に合わせて通すだけ!

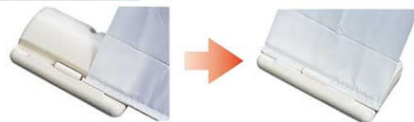

バナーボード90 詳細

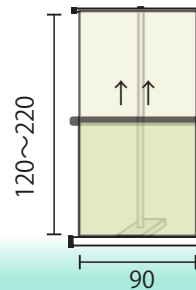



アイタイプバナー

カーブAJ90

メディア差替

高さ調整

収納袋



w90

h 215

h 180

ストレート型・カーブ型の2WAYで利用でき、マグネット搭載で簡単に連結可能

[機材本体 税込 ¥14,000]

カーブAJの得意技
きれいな湾曲が素敵です。

ストレート・カーブ両方できます。



◆意匠を衝く 刺激がっぱいのカーブバナー

高さ調節と、
連続連結が可能です。
面ファスナーで
取り付け簡単!



AJ90 詳細

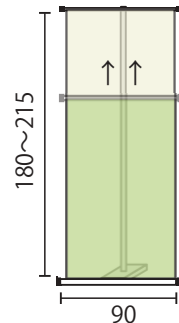

カーブL90

メディア差替

収納バッグ

連結

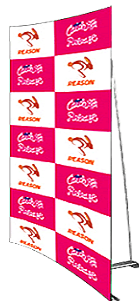

w90

h 230

カーブを描くことが出来る独創的なアイデアのバナースタンド!

[機材本体 税込 ¥17,000]

カーブを描く今までに無い画期的、独創的なアイデアのアイタイプバナースタンドです。

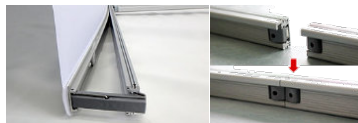

ストレート3連結

90cm
R=約200cm

カーブ3連結

カーブ2+ストレート2連結

30

OP: ポールウェイト3L
税込¥1,300



カーブL90 詳細

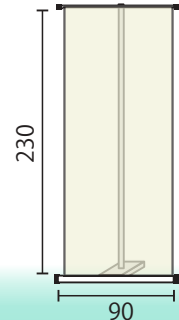

◆上品にこだわった意匠バナー

BSX-45



収納時は支柱を三段階に折りたたむことができ、コンパクトになります。
軽くて収納も簡単。

[機材本体 税込 ¥15,500]

BSX-60



収納時は支柱を三段階に折りたたむことができ、コンパクトになります。
軽くて収納も簡単。

[機材本体 税込 ¥16,000]

BSX-90



スタイリッシュで軽い、三段階の折れ曲がり収納でコンパクトなアイタイプ
バナー 軽くて収納も簡単。

[機材本体 税込 ¥16,500]

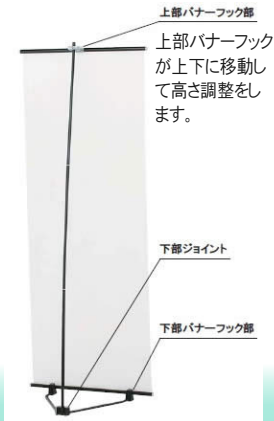

アイタイプ高級バナースタンド：BSシリーズ



★折りたたみ
柱は芯にゴム紐が入っており、3段階に折れ曲がります。
脚部も折りたたむことができます。

BSX 詳細

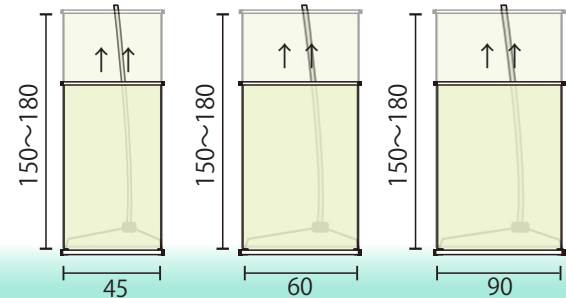



アイタイプバーナー

BS-45



w45

- メディア差替
- 高さ調整
- 連結
- 収納バッグ

h 180
|
h 120

クロームメッキ仕様の機材はすべてに置いて高級をつらぬいています。垂直の掲示と斜め掲示を雰囲気に合わせてお使い頂けます。

[機材本体 税込 ¥21,000]

BS-60



w60

- メディア差替
- 高さ調整
- 連結
- 収納バッグ

h 180
|
h 120

クロームメッキ仕様の機材はすべてに置いて高級をつらぬいています。垂直の掲示と斜め掲示を雰囲気に合わせてお使い頂けます。

[機材本体 税込 ¥22,000]

◆高級と便利さと一緒に!

BS-90



w90

- メディア差替
- 高さ調整
- 連結
- 収納バッグ

h 180
|
h 120

超高級タペストリースタンドのBS 高さ調整、角度調整、垂直及び斜め調整と、とても便利です。

[機材本体 税込 ¥24,000]



斜め表示



垂直表示

BSシリーズの最高峰!
斜め表示、
垂直表示が便利です。

OP:BS連結金具2コ
何台でも連結可能
税込¥2,000

OP:CLSポットライト
(クリップ付き)
税込¥8,800



優美さと丈夫さ、多機能を満たしています。

BSシリーズ詳細

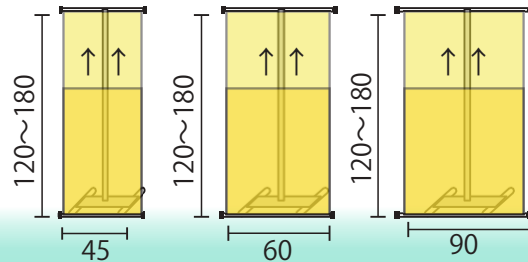

アイポールS150



W100-150



- メディア差替
- 高さ調整
- ワイド調整
- 屋外

h200
|
h120

上下の伸び縮みも左右の伸び縮みも自由です。
高さ調整、ワイド調整の自由度は他にはありません。

[機材本体 税込 ¥28,000]

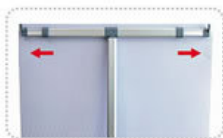

高さ方向：上下伸縮
ワイド方向：幅伸縮

屋内のみ
連結も可能



頑丈・骨太
屋外でしっかり
支えてくれます。



アイポールS
タンク付き
18kg



◆頑丈さに惚れ込みます

アイポールS 詳細

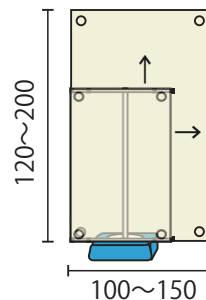

バナーUK80



W80

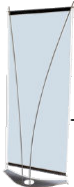

- メディア差替
- 高さ調整
- ワイド調整
- 屋外

h30
↓
下部へ
h200

ワイヤーでバナーを吊るすことでスッキリとした
印象を与えます。

[機材本体 税込 ¥39,000]

美しいデザイン、個性。それこそ
が最大の武器です。
意匠をついたデザイン!



UK80 詳細

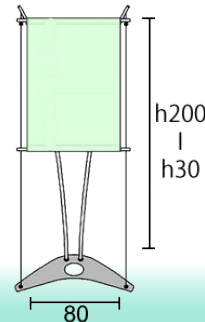



アイタイパナー

トップストレッチ818



W80

h 180

- メディア差替
- 両面
- ストレッチ
- 収納バッグ
- オリジナル商品

ストレッチ性の生地を使用!
縫製したメディアをかぶせて使用します。

[機材本体 税込 ¥9,500]

トップストレッチ820



W80

h 200

- メディア差替
- 両面
- ストレッチ
- 収納バッグ
- オリジナル商品

ストレッチスクリーンスタンドで気軽に表示板が完成します。

[機材本体 税込 ¥10,000]

袋状のメディアを本体にかぶせて使用します。

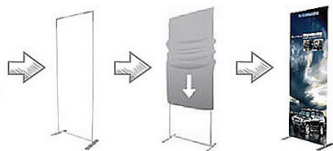

連続使用で大きな壁のパーテーションが完成です。
新しい形のパナースタンドをお試しください。



◆フラットに すっきりと落ち着きます。

トップストレッチ
818・820

トップストレッチ
60・90・120・150



トップストレッチ818・820 詳細

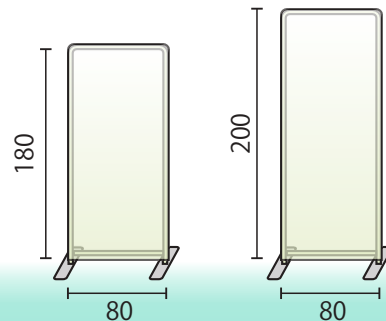



エクスパナー



X banner

Xバナー G16



太い樹脂パーツを使用、頑丈といことづくしのバナースタンドです。

[機材本体 税込 ¥1,700]

Xバナー G18



Xバナー(G)グレートシリーズは軽い、安い、頑丈といことづくしのバナースタンドです。

[機材本体 税込 ¥2,200]

骨太、頑丈パーツで構成



G16 G18
へビーなフォルム

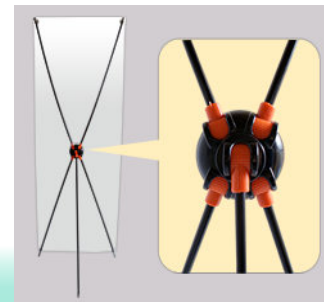

G16 G18
お手頃、簡単な X バナーは根強い人気!



裏面

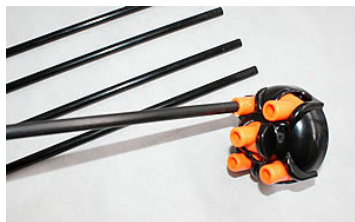

OP: マルチウエイト6L
税込¥1,200



X バナー G16・G18 詳細

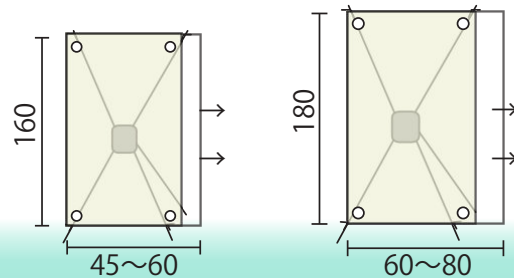



エクスパナー

◆期待以上に優れた性能!

Eバナー 120

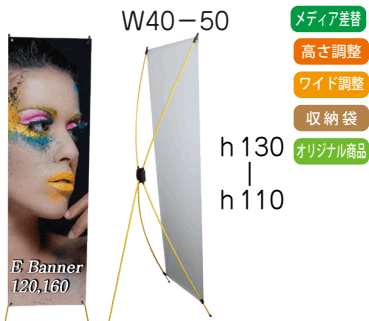

フック上下移動で幅、高さともに調整が可能です。期待以上! [機材本体 税込 ¥2,300]

Eバナー 160

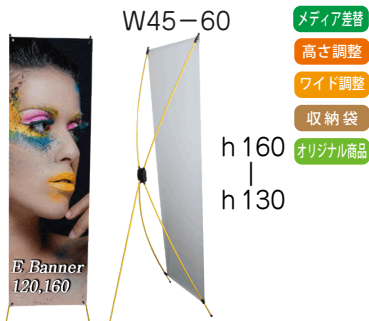

フック上下移動で幅、高さともに調整が可能です。期待以上! [機材本体 税込 ¥2,700]

Eバナー120
Eバナー160
推奨サイズ

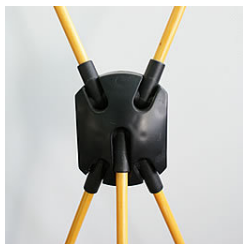
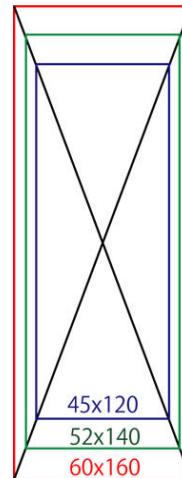

Eバナー120・160 詳細

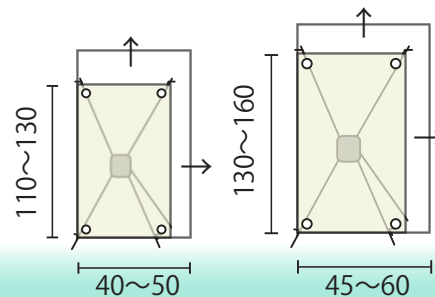

クイックバナーBH12



W40-45

メディア差替

ワイド調整

収納袋

h 120

スマートなシルエットが人気のナチュラルな
エクスパナー定番商品です。

[機材本体 税込 ¥5,800]

クイックバナーBH16



W45-60

メディア差替

ワイド調整

収納袋

h 160

スマートなシルエットが人気のナチュラルな
エクスパナー定番商品です。

[機材本体 税込 ¥6,300]

クイックバナーBH18



W45-60

メディア差替

ワイド調整

収納袋

h 180

片手で軽々持ちあがる軽量がうれしい一品。

[機材本体 税込 ¥6,800]

古典的な魅力の定番商品



BHシリーズ詳細

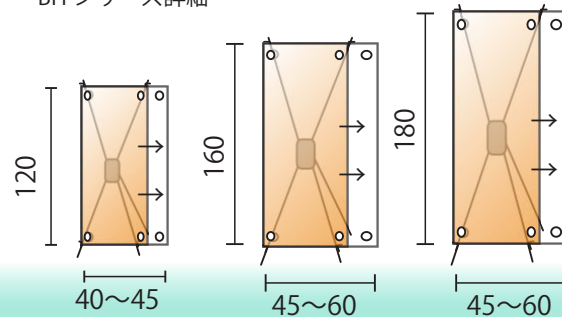



エックスバナー

◆ワイド調整、高さ調整が自由ができる!

イージーバナー M



W45-80

- メディア差替
- 高さ調整
- ワイド調整

h200
|
h160

メディアのサイズが自由に選べるのが魅力。
ワイド調整、高さ調整が自由なハイクラスタイプ
[機材本体 税込 ¥8,500]

イージーバナー L



W80-120

- メディア差替
- 高さ調整
- ワイド調整

h220
|
h200

スタイリッシュなシルバータイプ
ワイド調整、高さ調整が自由なハイクラスタイプ
[機材本体 税込 ¥11,000]

イージーバナー XL



W120-150

- メディア差替
- 高さ調整
- ワイド調整

h250
|
h220

とてもでかい250cmの巨大なエックスバナー
ワイド調整、高さ調整が自由なハイクラスタイプ
[機材本体 税込 ¥15,000]

イージーバナー
きれいなカーブ、曲線が生きてきます



開く、閉じる

伸縮ロック

- OP: バナーバッグ
- F-M 税込¥5,900
 - F-L 税込¥6,600
 - F-XL 税込¥7,300



イージーバナー M L XL 詳細

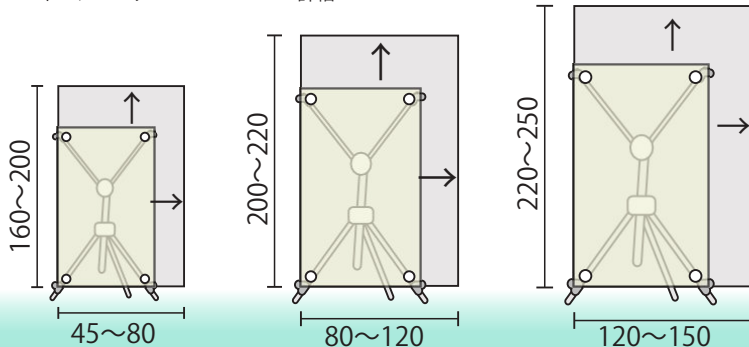

マルチバナーB1618



ワイドの伸び幅が広く、高さの伸び幅も広い、まさにマルチなスタンドです

[機材本体 税込 ¥7,500]

マルチバナーB200



ワイドの伸び幅が広く、高さの伸び幅も広い、まさにマルチなスタンドです

[機材本体 税込 ¥9,800]

マルチバナーB250

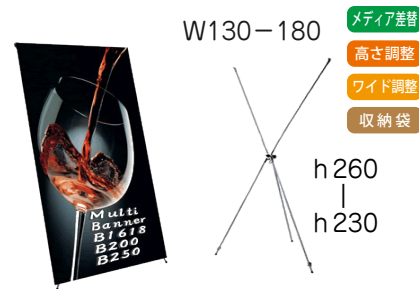

ワイドの伸び幅が広く、高さの伸び幅も広い、まさに「巨大」なマルチなスタンドです

[機材本体 税込 ¥13,500]

ワイド調整
最大ワイド180cm

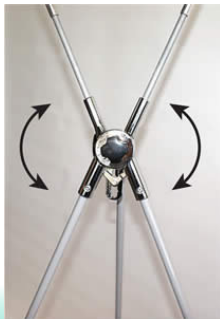

角度調整
自由に設定可能



※オプション
専用タンク



OP: B1618専用タンク
B200専用タンク
B250専用タンク
(10L)
各税込¥4,900





エックスバナー

マルチバナー B 推奨サイズ

B1618

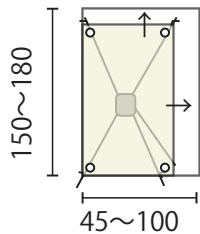

◆横幅最大1.8mまで広がる、ワイドの達人!

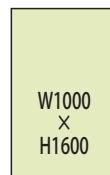
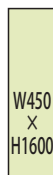
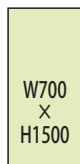

B200

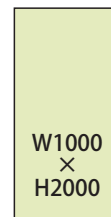
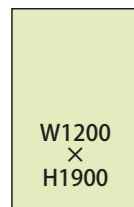
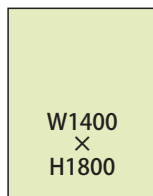
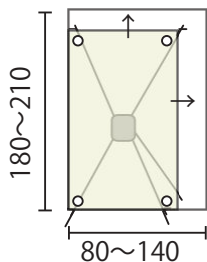

B250

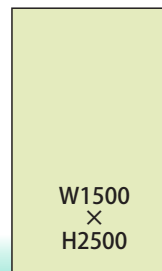
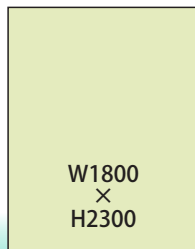
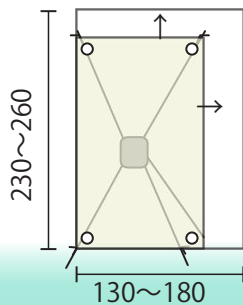

キャッチスタンド

A1・B1サイズ両対応

メディア差替



W59・73



h 84
or
h 103

スタンドなのに斜め下よりメディアを掲示します。A1とB1サイズ共用

[機材本体 税込 ¥7,400]

A1・B1サイズ両方に
対応します

キャッチスタンド 詳細

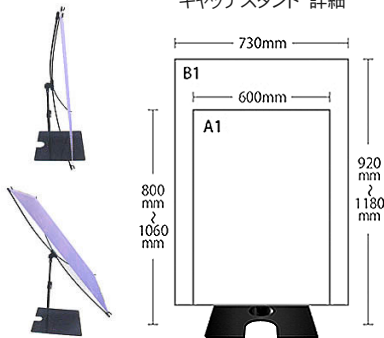

◆屋外仕様で、外でも安心!

アウトバナー180

メディア差替

高さ調整

屋 外



W60

h 180
|
h 160

屋外使用の注水タンク付き、スポーツイベントなど多用途のハトメタイプ

[機材本体 税込 ¥11,000]

アウトバナー180D(ダブル)

メディア簡単交換

高さ調整

両 面

屋 外



W60



h 180
|
h 160

両面タイプの屋外バナースタンド注水タンク付き

[機材本体 税込 ¥12,000]

屋外使用のシングル&ダブル
骨太パーツ付き



アウトバナー 180 180D 詳細

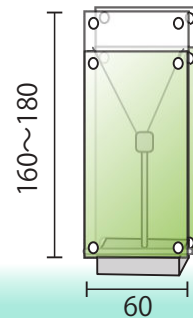
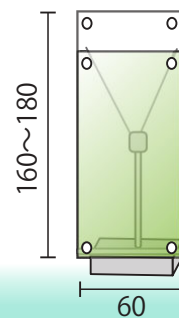



エクスパナー

◆屋外仕様で、外でも安心！

バナーQSB-Y

W45-70

- メディア差替
- 高さ調整
- ワイド調整
- 屋外



h210
|
h160

骨太、ワイド変更、高さ変更とマルチな高級、タンク付きバナースタンドです。

[機材本体 税込 ¥18,000]

バナーQSB-Y-WIDE

W70-105

- メディア差替
- 高さ調整
- ワイド調整
- 屋外



h210
|
h180

横幅が1m以上、ぐーんと広がるウェイトバナースタンドです。

[機材本体 税込 ¥19,000]

バナーQSBライト (両面可)

W55-65

- メディア差替
- 高さ調整
- ワイド調整
- 両面
- 屋外



h200
|
h160

QSBタイプの機材では片面・両面共用となります。

[機材本体 税込 ¥15,300]

屋外用バナースタンド、ハトメタイプは入れ替えがとても簡単！
ロングランの人気スタンドです。

QSB-Y、QSB-Y-WYDE

QSB-Y QSB-Y-WIDE 詳細

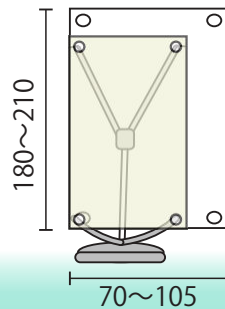
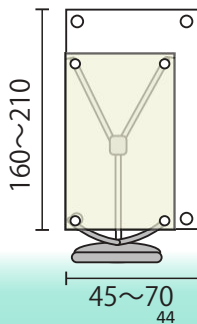

QSBライト

QSBライト (両面共用) 詳細

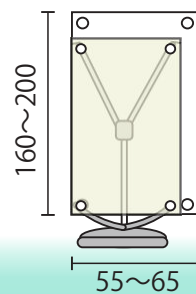



Back panel

エキスパンド V1x3



V1x3は縦置きタイプの場所をとらない、狭い空間も可能なコンパクトサイズのバックボードです
 [機材本体 税込 ¥30,000]

◆小さなサイズも魅力です

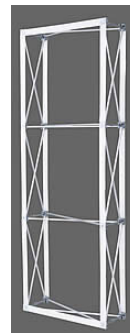

V1x3専用
バッグ



本体+ベルクロテープ付

安全のため転倒防止用に
ウエイトなどをご使用ください。



オプションの
フットベースで
安定性アップ!

OP: EXフットベース
(転倒防止脚)
税込¥3,800(1本)



OP: ウエイト
バッグ6L
税込¥800



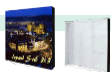

バックパネル

エキスパンド V2x3

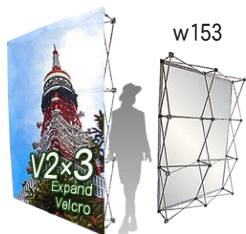

w153

正面
w153xh227

側面付き
w223xh227

- 側面可
- 収納バッグ
- スポットライト可
- オリジナル商品

場所を取らないので狭い空間にスタイリッシュに使用できる大型バックボードです。

[機材本体 税込 ¥32,000]

◆豊富な種類の中から希望のサイズが選べます！



v2x3専用バッグ



OP: EXフットベース
(転倒防止脚)
税込¥3,800 (1本)

OP: EXスポットライト
税込¥11,000



エキスパンド V3x3

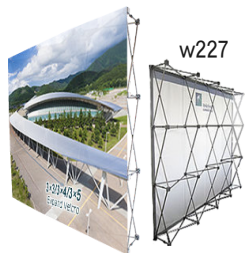

w227

正面
w227xh227

側面付き
w297xh227

- 側面可
- 収納バッグ
- スポットライト可
- オリジナル商品

EX V3x3 は人気のバックボード、定番サイズとなります。

[機材本体 税込 ¥44,000]

エキスパンド V4x3

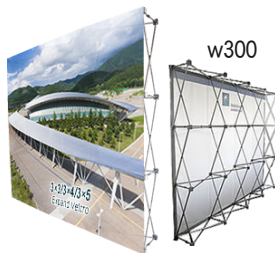

w300

正面
w300xh227

側面付き
w370xh227

- 側面可
- 収納バッグ
- スポットライト可
- オリジナル商品

横長 3m で十分な迫力があリアピール度バツグンです！

[機材本体 税込 ¥53,000]

エキスパンド V5x3

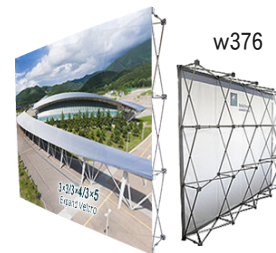

w376

正面
w376xh227

側面付き
w446xh227

- 側面可
- 収納バッグ
- スポットライト可
- オリジナル商品

EX V5x3はワイド3.7mで人数の多いインタビュー会場でも十分利用できる特大サイズ

[機材本体 税込 ¥60,000]

V3x3, V4x3, V5x3
V4x4 専用バッグ



OP: EXフットベース
(転倒防止脚)
税込¥3,800(1本)

エキスパンド V6x3

側面可
収納バッグ
スポットライト可

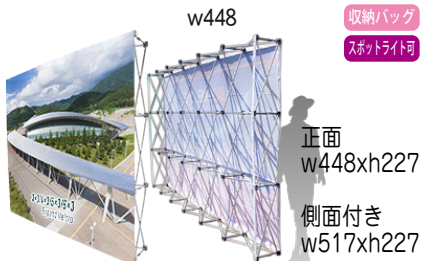

大人気のEX. 超ワイド版となります。二人以上で作業してください。

[機材本体 税込 ¥70,000]

◆ステージのバックパネルが
とても簡単に設置可能!

V6x3専用バッグ



キャスター付専用ケース

OP: マルチ
ウエイト6L
税込¥1,200



エキスパンド V3x4

側面可
収納バッグ
スポットライト可



スリムな縦型バックパネル! 高さはもちろん3m

[機材本体 税込 ¥64,000]

エキスパンド V4x4

側面可
収納バッグ
スポットライト可
オリジナル商品

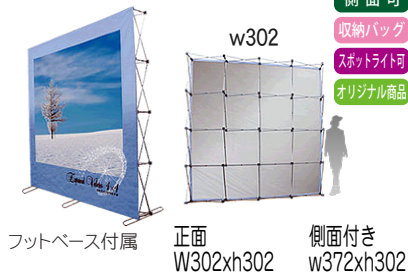

エキスパンドから、3m×3mと巨大サイズが登場です。

[機材本体 税込 ¥75,000]

エキスパンド V5x4

側面可
収納バッグ
スポットライト可



スリムな縦型バックパネル! 高さはもちろん3m

[機材本体 税込 ¥96,000]



バックパネル

エキスパンド V6x4



w374

- 側面可
- 収納バッグ
- スポットライト可

正面
w374xh300

側面付き
w443xh300

高さ3m

スリムな縦型バックパネル! 高さはもちろん3m

[機材本体 税込 ¥110,000]

OP: EXスポットライト
税込¥11000



OP: EXフットベース
(転倒防止脚)
税込¥3,800 (1本)



V3x4、V5x4、V6x4
専用バッグ



キャスター付専用ケース

OP: ウェイトバッグ6L
税込¥800



OP: マルチ
ウェイト6L
税込¥1,200



OP: Exクロスフレーム
税込¥2,700



OP: EXベルクロテープ
V1x3側面付き用 ¥4,800
V2x3側面付き用 ¥5,200
V3x3側面付き用 ¥6,000
V4x3側面付き用 ¥6,400

V5x3側面付き用 ¥7,600
V6x3側面付き用 ¥8,000



場所を取らないので狭い空間に
スタイリッシュに使用できる大型
バックボードです。

エキスパンドVタイプは、
記者会見やインタビューのバックパネルとして
お使い頂けます。
またイベントや展示会のバックボードなど様々
なシチュエーションで使用できる専用・特化し
たユニットとなります。



オプションの
フットベースで
安定性アップ!

EX-V (エキスパンドベルクロ) シリーズ 詳細 正面・側面付きサイズ

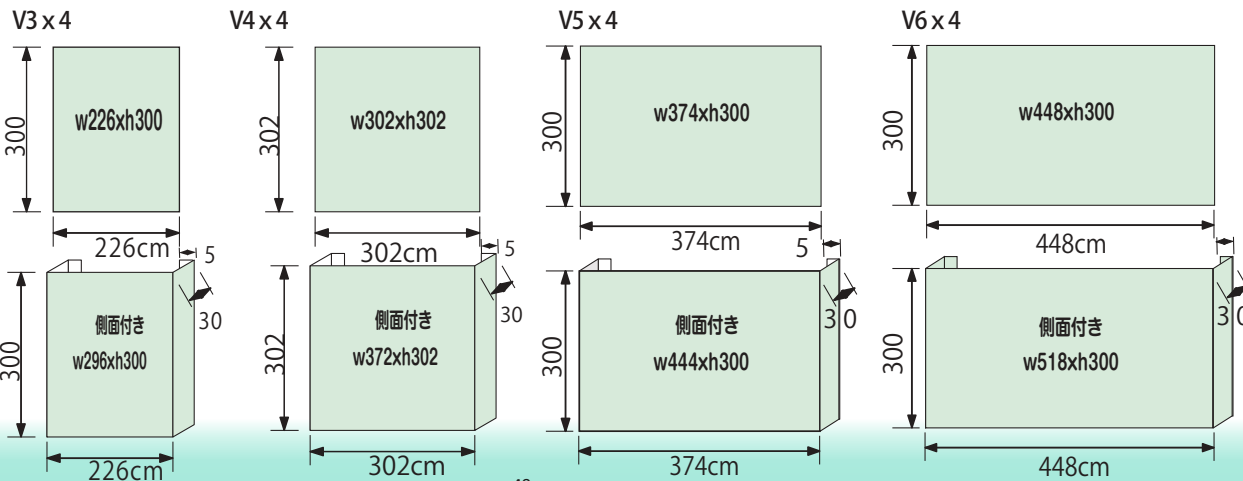
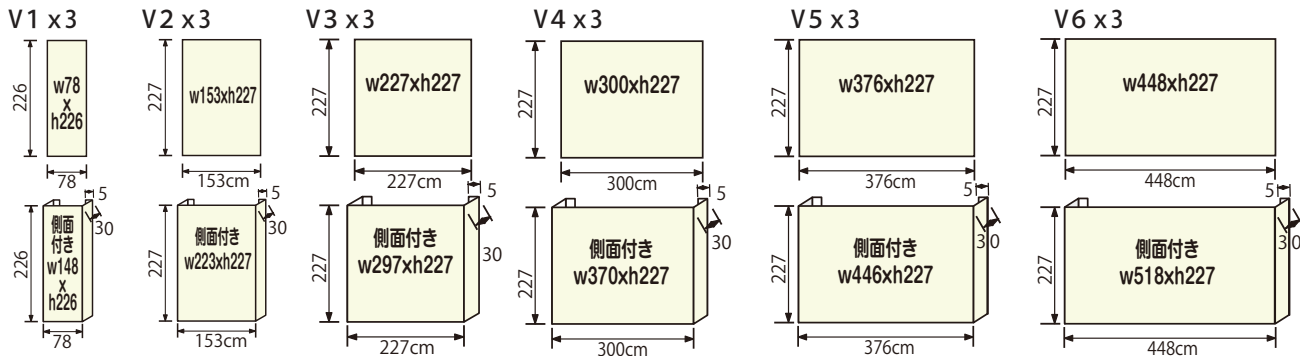

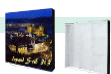

バックパネル

ショースクリーンB240(ブラック)

- メディア差替
- 高さ調整
- ワイド調整
- 収納バッグ
- オリジナル商品



B240は小さくたたんで、設置のときは、どこまでも大きく伸ばす優れもの! 最高のコストパフォーマンス!

[機材本体 税込 ¥16,000]

ショースクリーンS320(シルバー)

- メディア差替
- 高さ調整
- ワイド調整
- 収納バッグ
- オリジナル商品

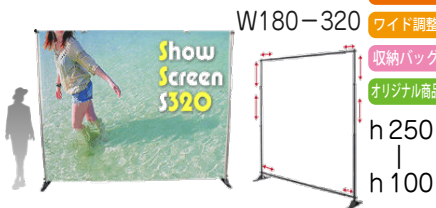

アルミ製で軽く、持ち運びに、収納にとっても便利です。余裕のW3.2mの巨大なパナースクリーンです。

[機材本体 税込 ¥34,000]

ショースクリーンB320(ブラック)

- メディア差替
- 高さ調整
- ワイド調整
- 収納バッグ
- オリジナル商品

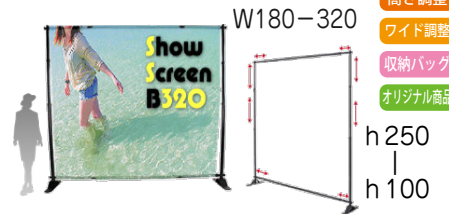

アルミ製で軽く、持ち運びに、収納にとっても便利です。余裕のW3.2mの巨大なパナースクリーンです。

[機材本体 税込 ¥34,000]

使いやすく様々なサイズに対応しており、気軽に使える大型ディスプレイパネルです。

B240 ポール・脚部・部品



S320 (シルバー) 収納バッグ



B240 脚部



S320 脚部



OP:
EXライトクリップ付き
税込¥12,700



◆軽くて手軽!
持ち運びが便利! 簡単設置!

B240

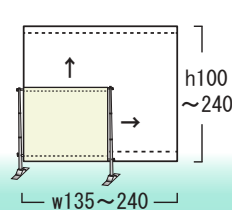

S320・B320

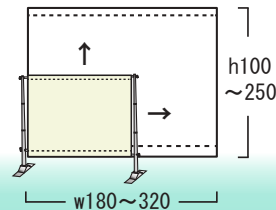

ロイヤルスクリーン180

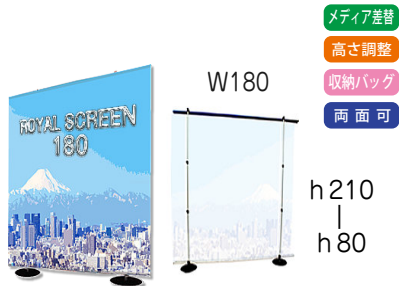

ちょっと高級な「ロイヤル」、先進のフォルムと丈夫な骨太機材がスクリーンを支えてくれます。

[機材本体 税込 ¥44,000]

ロイヤルスクリーン240

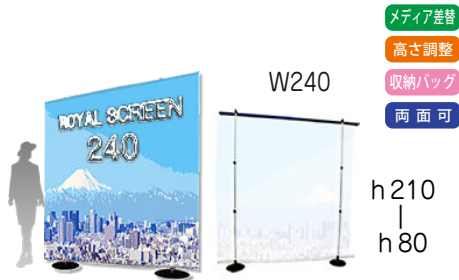

ちょっと高級な「ロイヤル」、先進のフォルムがスクリーンを支えてくれます。両面キット・伸張キットでさらに！

[機材本体 税込 ¥47,000]

ロイヤルスクリーン300

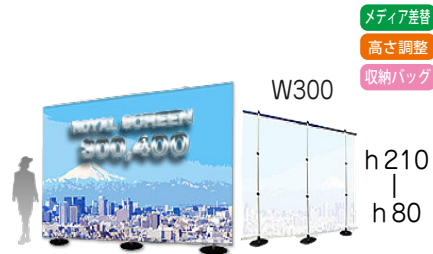

先進のフォルムと丈夫な骨太機材がスクリーンを支えてくれます。伸張パーツでさらに高くアピール！

[機材本体 税込 ¥56,000]

ロイヤルスクリーン400

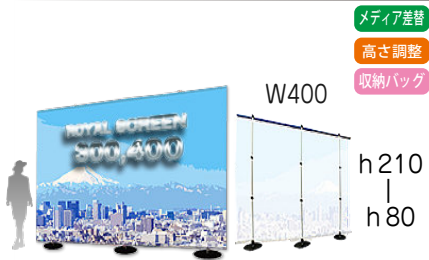

先進のフォルムと丈夫な骨太機材がスクリーンを支えてくれます。伸張パーツでさらに高くアピール！

[機材本体 税込 ¥63,000]

OP: 180両面キット
¥19,000
OP: 240両面キット
¥21,500

OP: ポールウエイト3L
税込¥1,300

OP:
EXライトクリップ付き
税込¥12,700

OP: CLスポットライト
(クリップ付き)
税込¥8,800





バックパネル

ロイヤルスクリーン：
大型催事場に適します。高さ変更可能でマルチなスタンド。 空間のパーテーションとしても大活躍。

◆どっしりした骨太安定感と
高級資材を使用！

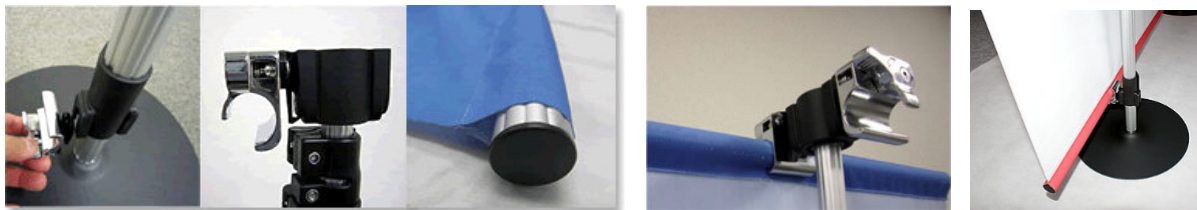

ロイヤルスクリーン 詳細

180 (両面可)

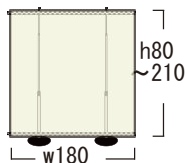

240 (両面可)

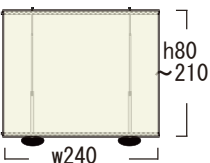

300

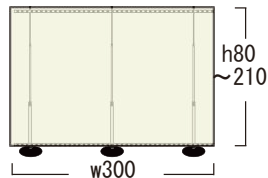

400

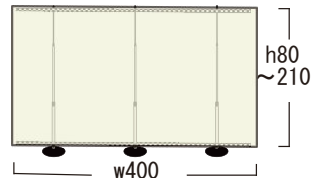

OP: 延伸パーツ
180, 240用(2本)
¥13,800
300, 400用(3本)
¥20,000



180+延伸

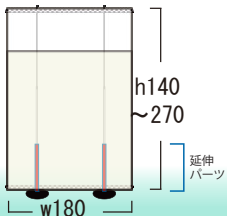

240+延伸

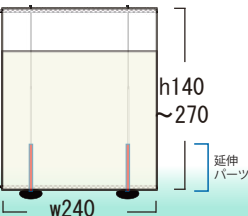

300+延伸

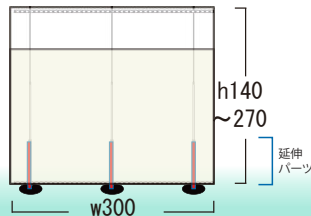

400+延伸

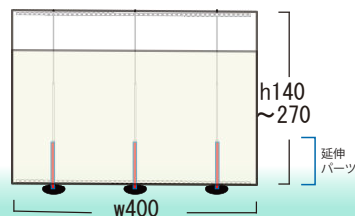

アルファバナー



W200・300



- 高さ調整
- 連結
- 屋外
- 収納バッグ

一番大きいビッグなバナースタンドです！
大きなスタンドウエイト（注水タンク）で屋外使用も可能！
[機材本体 税込 ¥56,000]

アルファバナー両面



W200・300

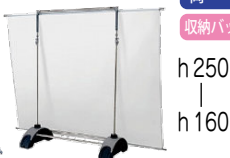

- 高さ調整
- 連結
- 屋外
- 両面
- 収納バッグ

一番大きいビッグなバナースタンドです！ さらに両面になることで、デザインを別々にして表示できます。
[機材本体 税込 ¥66,000]

アルファバナー
ウエイトタンク兼スタンド・ポール



OP: 連結キット
税込¥17,000

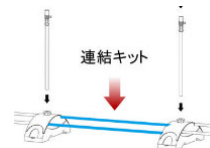

OP: 伸張キット
税込¥12,500



内部パーツ姿図

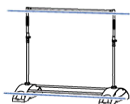

片面仕様パーツ

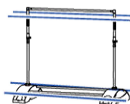

両面仕様パーツ

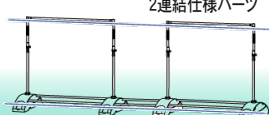

2連結仕様パーツ

アルファバナー

展開例・オプションパーツ [横連結・縦連結] どちらもOK

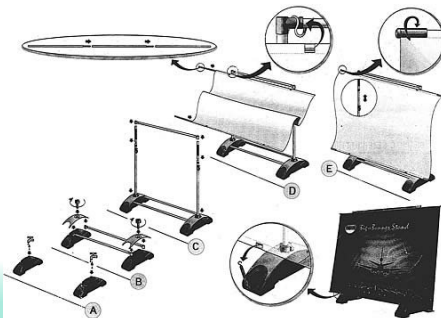

●スタンダード
X1台（横バー2本）

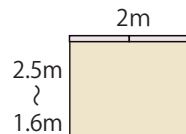

●スタンダード
X1台（横バー3本）

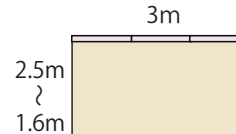

●スタンダード
X1台+伸張キット

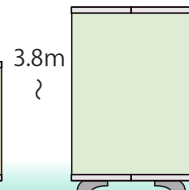

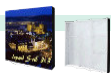

バックパネル

エキスバンド エスリブ3x3(両面可)

- 両面可
- 連結
- 収納バッグ
- スポットライト可



w224



サイドなし
w224xh224

サイドあり
w290xh224

布専用のエキスバンドウォール3x3です。
シリコンリブをバーに差し込むだけの簡単設置!

[機材本体 税込 ¥64,000]

シリコンエッジシリーズ [2]

エスリブタイプは面ファスナーに変わり、シリコンテープを四方に差し込んで止めています。
連結パーツや転倒防止のスタビライザーなど、オプションも豊富です。



◆テンションをかけて
超フラットな表示面!



OP: Sリブチャンネルバー
(両面用キット2本)
税込 ¥13,000



OP: Sリブ連結コネクター
(ストレート・L型)
各3個 税込 ¥9,800



OP: Sリブスタビライザー
(転倒防止脚2本)
税込 ¥7,200

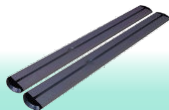

OP: ウェイトバッグ6L
税込 ¥800



OP: EXスポットライト
税込 ¥11,000



エスリブ3x3 詳細 (シリコンリブタイプ)

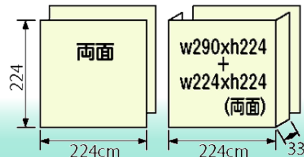
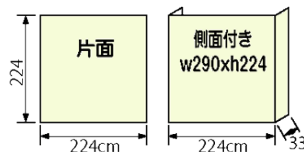

その他
レイアウト

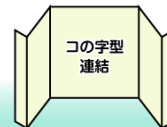
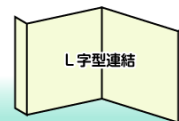

エキスパンド MS3x3(ストレート)

(マグネット吸着タイプ)

メディア差替

マグネット吸着

ハードケース

スポットライト可



マグネット付きのスクリーンを吸着させて、きれいな左右のR形状を実現!

[機材本体 税込 ¥102,000]

エキスパンド MS4x3(ストレート)

(マグネット吸着タイプ)

メディア差替

マグネット吸着

ハードケース

スポットライト可



マグネットタイプのバックパネル左右のR形状が美しい!

[機材本体 税込 ¥120,000]

エキスパンド MC3x3(カーブ)

(マグネット吸着タイプ)

メディア差替

マグネット吸着

ハードケース

スポットライト可

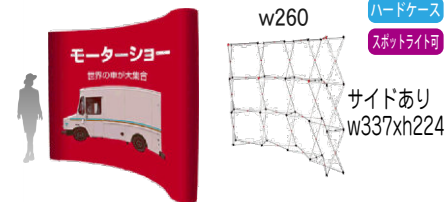

カーブの名の通り、綺麗なカーブを創ります。コーナーを生かしたディスプレイも可能です。

[機材本体 税込 ¥102,000]

エキスパンド MC4x3(カーブ)

(マグネット吸着タイプ)

メディア差替

マグネット吸着

ハードケース

スポットライト可

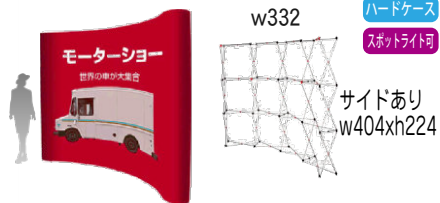

カーブの名の通り、綺麗なカーブを創ります。コーナーを生かしたディスプレイも可能です。

[機材本体 税込 ¥120,000]

マグネットテープ付きのメディアを順次貼り付けゆきます。



EX-マグネット：ハードケース内部



フレーム本体





バックパネル

◆マグネットを使い
両サイドをRに表現します！



OP:エキスパンド
カウンター側面印刷
税込¥13,000

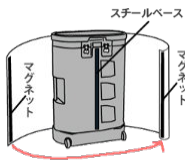

メディアをマグネットで
貼り付けます

OP:カーブメディア追加用
取り付けパーツ
MS3x3用¥22,400
MC3x3用¥22,400
MS4x3用¥26,400
MC4x3用¥26,400



OP:ウエイトバッグ6L
税込¥800



OP: EXスポットライト
税込¥11000



◇マグネット吸着で湾曲全体を美しく表現します。

マグネット吸着 MS3×3ストレート

MS4×3ストレート

MC3×3カーブ

MC4×3カーブ

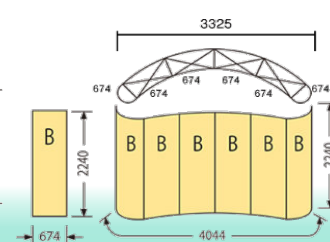
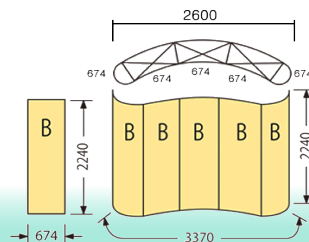
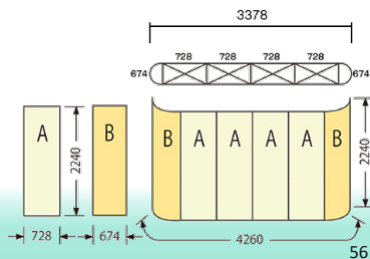
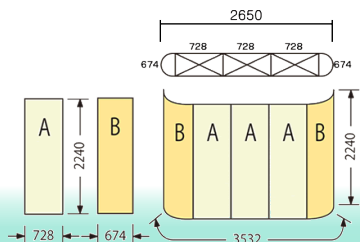

Aボード120

メディア差替

両面

収納バッグ

屋外



イベントやスポーツ観戦等に最適なローボードのバナースタンドです。屋内外可能・両面可能!

[機材本体 税込 ¥13,500]

Aボード250

メディア差替

両面

連結

収納バッグ

屋外



イベント、競技観戦に最適なローボードのバナースタンドです。屋外可能・両面可能・連結可能

[機材本体 税込 ¥18,500]

ペグ・ゴムフック付属



Aボードは、屋外イベント・スポーツイベントに最適なバナーボードです。

A型ですので開いて地面に置くだけでセッティングが完了します。

(バナー設置用のゴムフックが付属します。)

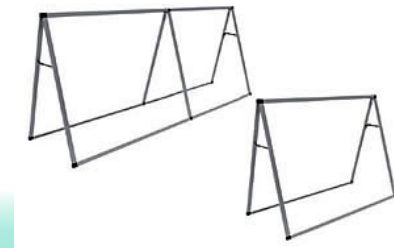



バックパネル

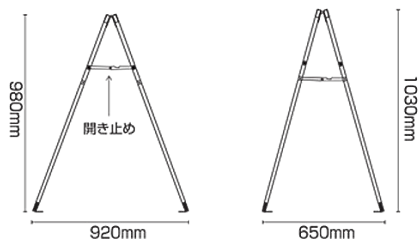

サイドフレームの
開き止めの位置を
変更すると
奥行きを変更
できます

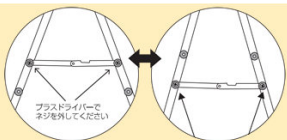

プラスチックドライバーで
ネジを外してください

◆ジョイントを使って
どこまでも連続可能!

Aボード120 詳細

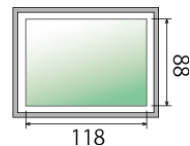

オプション:連結拡張の
Aボードジョイント

OP:Aボードジョイント
税込¥5,400



OP:バリウイト10L
税込¥1,700



ウエイトアームとウエイトで
さらに安心です。



OP:ウエイトアーム
税込¥5,000



Aボード250 詳細

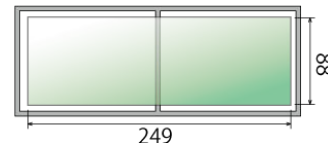

Aボード250 2連結例 (オプション:Aボードジョイント使用)

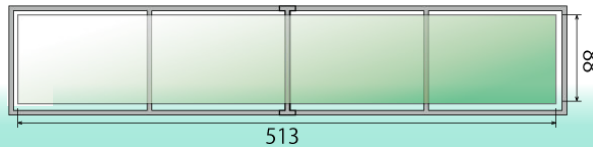



Extension

HO-85・100連結



メディア印刷・分割出力

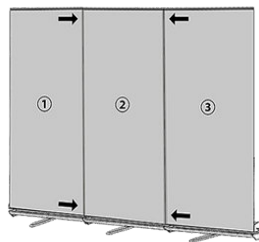

W85・100

メディア差替

高さ調整

連結

ハードケース

スポットライト可

HO-85
h200

HO-100
h160~220

HO-85
w85 ¥15,000
HO-100
w100 ¥22,000

マグネット連結で簡単!3台まで連結できます。
隙間のないきれいな連結が可能となりました。

[機材¥15,000 2台 税込 ¥30,000~]

マグネット連結時(3台まで)

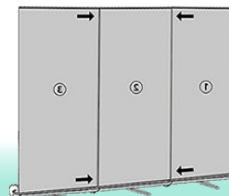

マグネットによる連結

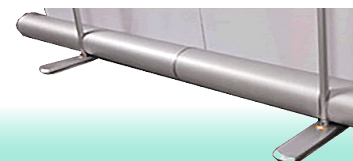
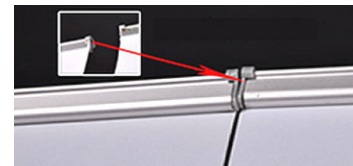



連結バナー

HO-85・100連結

本体内部のメディアが横に移動します。

手でスライドさせて下さい。

左右のメディアを5mmずつ内側へずらすことができる、特殊な機能を備えています。

(重ねは3連結まで可能)

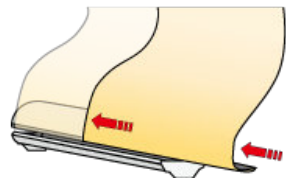

メディアは内側に引っ張ると簡単にスライドしますので、重ねてください。

重ね 5mm

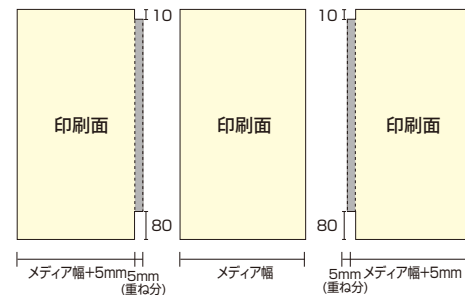
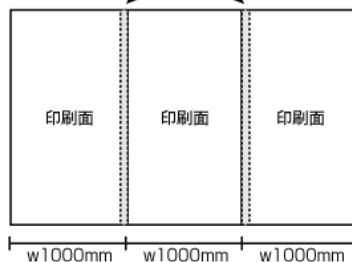

OP:RUスポットライト

税込¥8,800



HO-85、100連結 詳細 3台まで連結可能

OP:HO-100樹脂バー

メディア入れ替え用下部樹脂バー

税込¥900

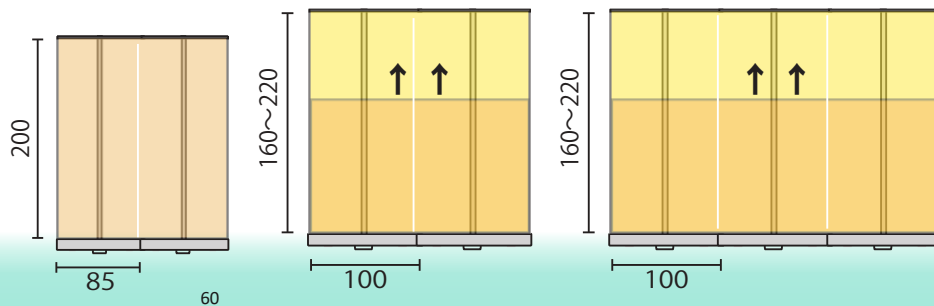
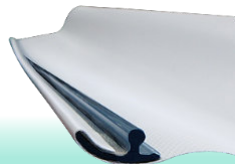

スクエア85・100 連結 (2連結のみ)



オプションパーツで両面・連結仕様にもなるマルチなバナースタンド

W85・100



h200

スクエア85
w85 ¥8,200
スクエア100
w100 ¥10,600

[機材 8,200 2台 税込 ¥16,400~]

両面可

連結

収納バッグ

スポットライト可

◆L字連結 ハの字連結が可能!

OP:スクエア連結パーツ
税込¥1,200



スクエア85・100詳細 水平連結・ハの字連結・L字連結

OP:RUスポットライト
税込¥8,800

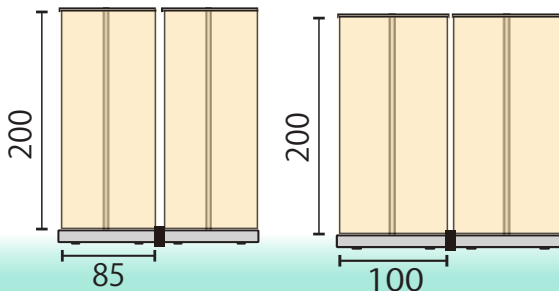

◆ついでに 両面も可能!

OP:スクエア両面パーツ
税込¥2,200





連結バナー

◆小柄ながら 高さ2.4mを達成!

バナーAD85連結



本体の上下に強力マグネットが埋め込まれています。
最高の機能と便利さ、圧倒的な風格! 最高峰、高さ2.4m



[機材 23,000 2台 税込 ¥46,000~]

テンション調整

高さ調整

連結

収納バッグ

スポットライト可

AD85 本体の横とトップバーの横
に強力マグネットが入っています。



高さ2.4mと一番高く伸びる、最高の支柱を用意しました。
マグネット連結が得意です。強力な磁力で連結を維持
します。

連結時の隙間 約30mm

本体 側面内部
強力マグネットセット位置

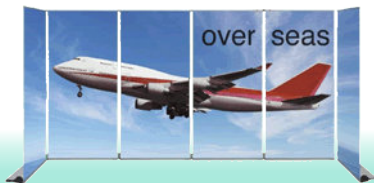

本体兼ベースは重さと安定で高さ240cmでも
信頼できます。優れた伸縮ポールを使用



OP:RUスポットライト
税込¥8,800



バナー AD 詳細 4連結例 (隙間30mm)

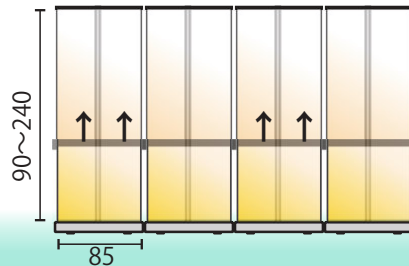

アイバナー60B・90B連結 (ブラック)

メディア印刷: 1枚出力又は分割出力



W60・90



ブラック

h200
or
h150

アイバナー-B60
w60 税込¥4,000
アイバナー-B90
w90 税込¥5,000

高さ二段階

連結

収納袋

とにかく軽い、持ち運びも便利！
低価格に徹底した造りのバナースタンド！ 小さいブースにぴったりです。

[機材本体 2台 税込 ¥8,000~]



OP: ポールウエイト3L
税込¥1,300

OP: ウェイト
バッグ6L
税込¥800



連結して使用する際は、連結パーツを使用し、
上部と下部のバーをそれぞれ繋いで下さい

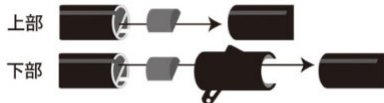

アイバナー
W60 x h200 x2台

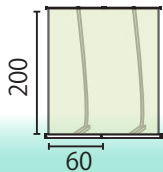

アイバナー
W90 x h150 x2台

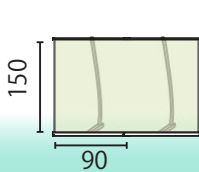

アイバナー
W90 x h200 x2台

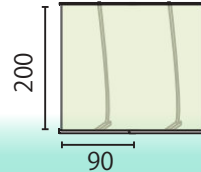

アイバナー
W90 x h200 x3台

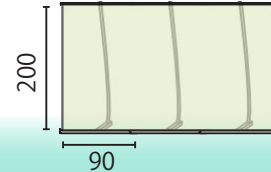



連結バナー

ビッグポールS100連結

メディア印刷：1枚出力又は分割出力

W100

- 高さ調整
- 連結
- 収納袋

h 235
or
h 130



今までになく、楽に接合部分を固定でき大変便利です。高さ2350mm、幅は1mずつ追加していきます。高さ2m以上はウエイトをのせてください。

[機材 ¥17,000 2台 税込 ¥34,000~]

太い丈夫な支柱でささえます。



OP: マルチ
ウエイト6L
税込¥1,200



OP: ウエイト
バッグ6L
税込¥800

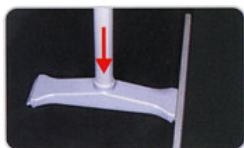
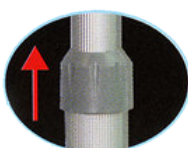
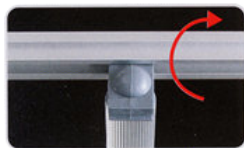

OP: 連結パーツ2枚
税込¥1,800

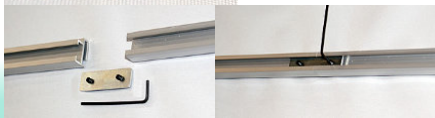

ビッグポール連結 詳細

※片面仕様の場合は高さ2m以上は後ろにウエイトをご使用下さい。

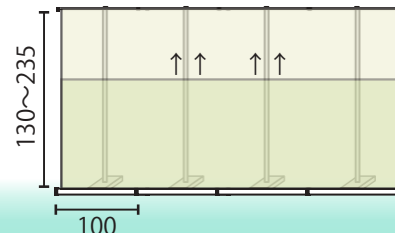
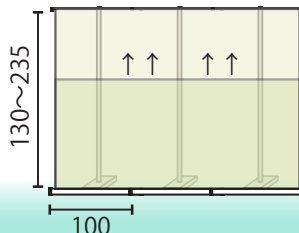
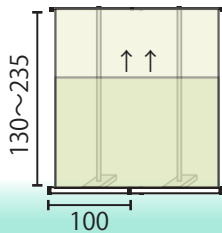

アイバナーライト100・145連結

メディア印刷：1枚出力又は分割出力



W100or145

h 240
|
h 100

アイバナーライト
w100 ¥17,000
w145 ¥26,000

アイタイプ特筆、トップ240cmを保持できます。連続連結で巨大
タペストリーを設置することも可能となります。

[機材¥17,000 2台 税込 ¥34,000~]

高さ調整

連結

収納バッグ

◆気軽に、高さ2.4mまで！

ワイドW145cmのちょっと広幅タイプです。
高さ最高、2m40cmもすごい魅力です。

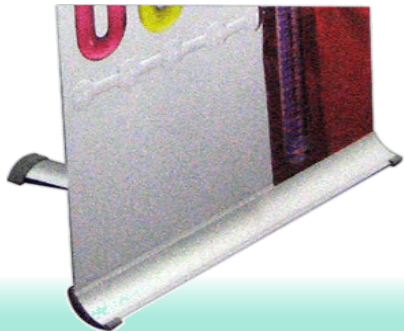

OP:アイバナーライト連結パーツ2コ
税込¥1,900

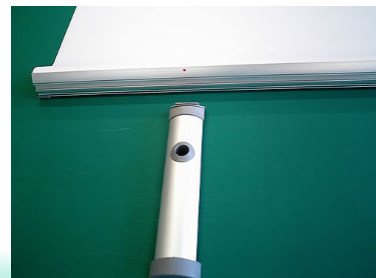



連結バナー

アイバナーライト100・145 連結は軽くて持ち運びに便利。高さもh2400mmと他のバナーに抜きんでいます。



100x3台



145x3台



145x2台



アイバナーライト連結 詳細

W100タイプ 連結例

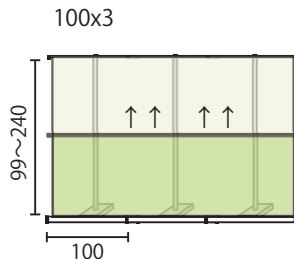
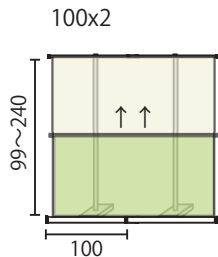

OP:CLスポットライト
(クリップ付き)
税込¥8,800

OP:マルチウエイト6L
転倒で危ないときに役立ちます。
税込¥1,200



W145タイプ 連結例

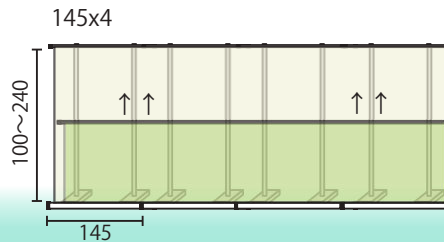
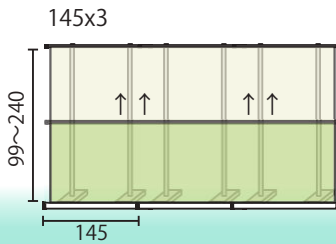
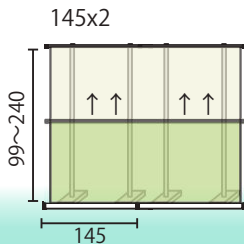

カーブAJ90連結

メディア印刷・分割出力

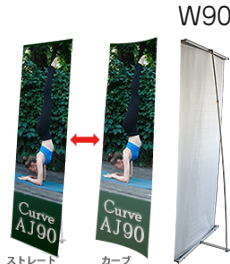

ストレート

カーブ

W90

h 215
|
h 180

メディア差替

高さ調整

連結

収納バッグ

ストレート型・カーブ型の2WAYバナースタンドです! 軽量で、本体内蔵のマグネットでスムーズ連結。
面ファスナーの着脱でメディア設置も楽々です。

[機材¥14,000 2台 税込 ¥28,000~]

メディアに面ファスナーを貼りつけ、スタンド本体に設置します。現場での作業短縮が期待できます。



マジックテープ



ストレート連結

カーブ連結



OP:メディア連結マグ
ネット縦の隙間をマグ
ネットで結合します。
税込¥19,000

OP:CLスポットライト
(クリップ付き)
税込¥8,800



AJ90 カーブ2連結・ストレート2連結 (メディアを5mm重ねることもできます)

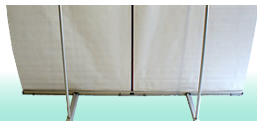
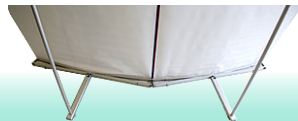

◆ストレート&カーブ 両方をこなす優れもの!

AJ90 高さ調整ができるので
その時々で活用できて便利
です。



上下バーに
マグネット内蔵で
複数台スムーズに
連結可能!

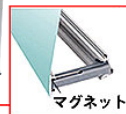

マグネット

カーブ L90 詳細

高さ調節と、連続連結が可能です。
隙間の気になるときは、「5mm重ね」や「エッジ連
結マグネット」で解決できます。

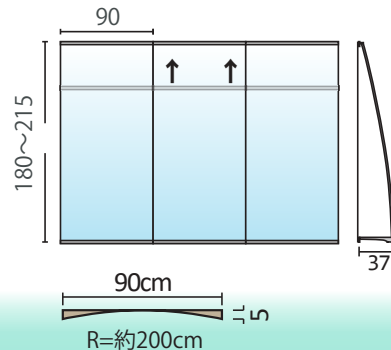



連結バナー

カーブL90連結

メディア印刷・分割出力

メディア差替

連結

収納バッグ

カーブ or ストレート



せまいスペースをアール形状(R型)にすることで有効に活用出来るタペストリーです!!
持ち運びに便利です! マジックテープでメディアを張り付けると完了

[機材¥17,000 2台 税込 ¥34,000~]

◆アール形状(R型)の利点を最大限に活用できます!

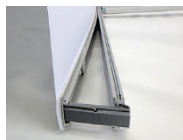
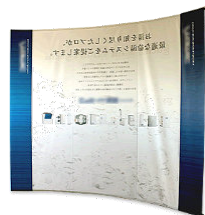

OP:CLスポットライト
(クリップ付き)
税込¥8,800



カーブタイプはレイアウトをストレート、カーブ
どちらでも可能としています。
より自由に活用できる機能になります。

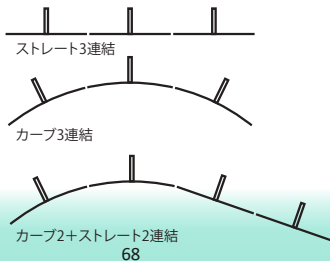

カーブL90 詳細
隙間の気になるときは、「5mm重ね」や「エッジ
連結マグネット」もご利用できます。

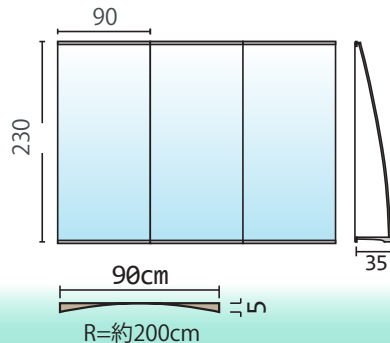

エスリブ3x3連結

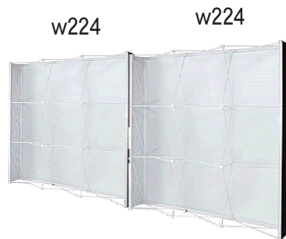

両面
連結
収納バック
スポットライト可

サイドなし
w224xh224

サイドあり
w290xh224

四方リブ留めで、印刷面をよりフラットにすることが可能です。 ストレート+L型の組み合わせで連結が可能！
[機材¥64,000 2台 税込 ¥128,000]

シリコンエッジシリーズ [2]

エスリブタイプは面ファスナーに変わり、シリコンテープを四方にさし込んで止めていきます。連結パーツや転倒防止のスタビライザーなど、オプションも豊富です。



OP: マルチウエイト6L
税込¥1,200

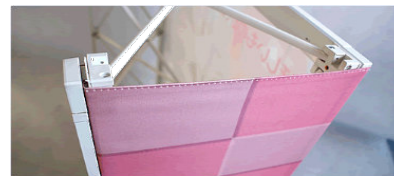

OP: スリブチャンネルバー
(両面用キット2本)
税込¥13,000



OP: スリブスタビライザー
(転倒防止脚2本)
税込¥7,200



OP: スリブ連結コネクター
(ストレート・L型)
各3個 税込¥9,800





連結バナー

エスリブ 3x3 詳細

本体片面

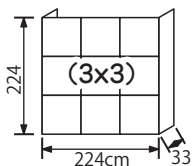

片面

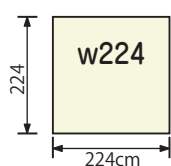

側面付

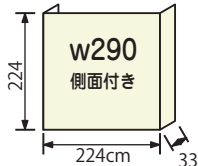

シリコンエッジシリーズ

シリコンリブをメディアの四方に縫い込みテンションを付けながら取り付ける方法です。これまでになかったフラットなシワのないメディア面を作ることが可能となります。オプションの連結キットでいろいろなセッティングが可能です。

OP: Sリブ連結コネクター
(ストレート・L型)
各3個 税込 ¥9,800



本体+両面用チャンネルバー

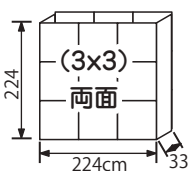

片面 2 枚

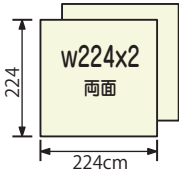

側面付+片面

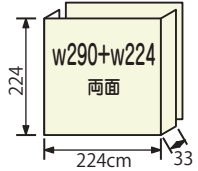

本体 2 台+連結 S コネクター

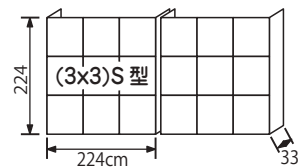

左側面付+右側面付

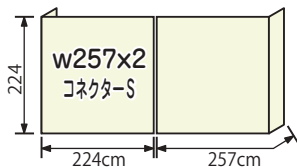

本体 3 台+連結 S コネクター 2

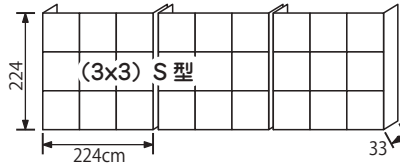

左側面付+片面+右側面付

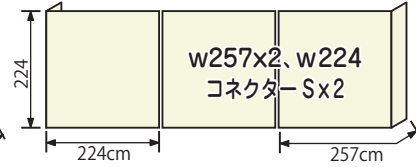

本体 2 台+連結 L コネクター

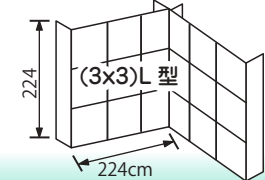

左側面付+右側面付

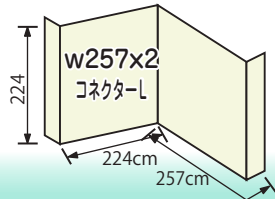

本体 3 台+連結 L+S コネクター

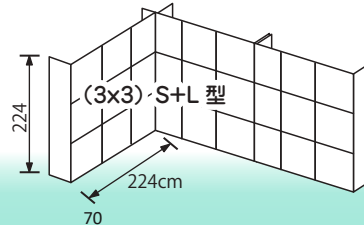

左側面付+片面+右側面付

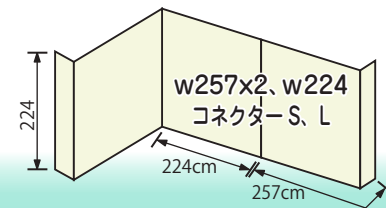

アルファバナー連結

1台でW2m用と3m用を作ることができます。

高さ調整

両面

連結

収納バッグ



W200・300



h 250

h 160

超巨大掲示で圧巻のアルファバナー連結です。2台連結でワイドW6mが可能、3台連結で9mワイドとなります。

[機材¥56,000 2台 税込 ¥112,000~]



脚部分は水を入れてウエイトとして使用します。



アルファ

圧倒的なスケールで演出できるインタビューボード・バックパネルとなります。

オプションの伸張キットで高さも3.8mまで対応します。キットを利用することでさらに大きくします。

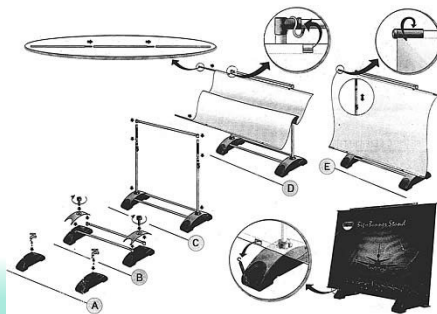

OP:EXライトマルチ
クリップセット
税込¥12,700



アルファバナー 連結キット
税込¥17,000

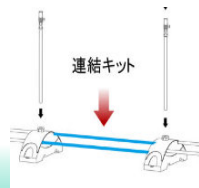

アルファバナー 伸張キット
税込¥12,500



アルファバナー バナーキット
(両面用キット)
税込¥16,500

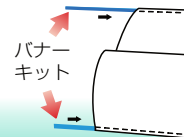



連結バナー

アルファバナー

展開例、及びオプション [横連結・縦連結どちらもOKです。]

● w4m (2台)

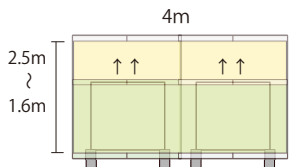

● w5、6m (2台)+連結キット

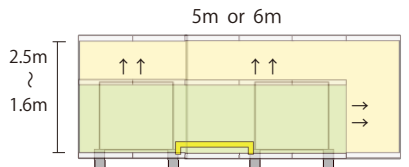

● w7m (3台)+連結キット

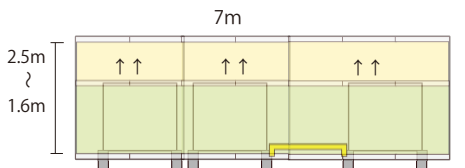

● w8、9m (3台)+連結キットx2

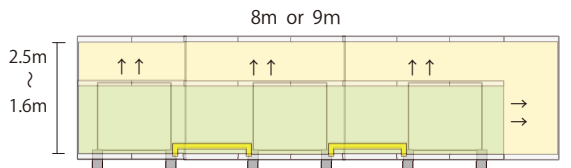

● w2m+伸張キット

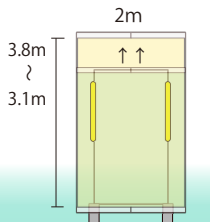

● w3m+伸張キット

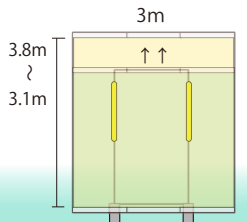

● w5、6m (2台)+連結キット+伸張キットx2

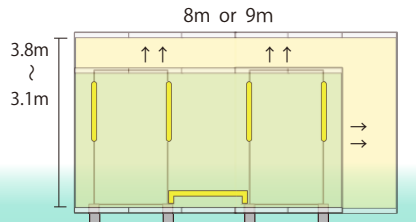

アルファバナー本体 特徴部品

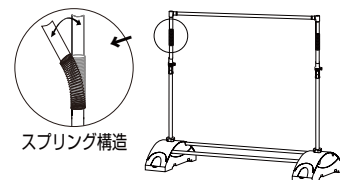

バナー上部はフックに引っ掛けます

バナー取付状態

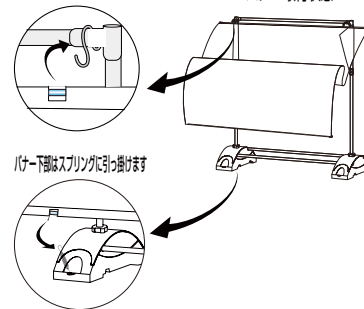

アルファバナー本体および
メディア設置用バナーバー

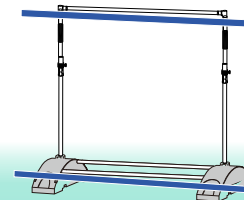

BS-90連結

メディア印刷:1枚出力又は分割出力



W90

h 180

|
h 120

クロームメッキの高級スタンド！ すべてに洗練されたフォルム！
おしゃれなお店に使えます。

[機材¥24,000 2台 税込 ¥48,000~]

高さ調整

連結

収納バッグ

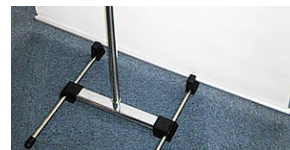

OP:BS連結金具2コ
税込¥2,000

OP:CLスポットライト
(クリップ付き)
税込¥8,800



BS-90 詳細
2 連結

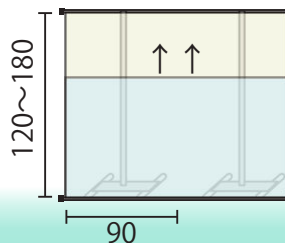

3 連結

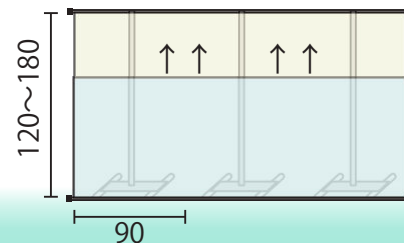



連結バナー

Aボード250



メディア差替

両面

連結

収納バッグ

屋外

イベント、競技観戦に最適なローボードのバナーボードです。 屋外可能・両面可能・連結可能
 [機材¥18,500x2台+ジョイント¥5,400 税込 ¥42,400~]

Aボードは、屋外イベント・スポーツイベントに最適なバナーボードです。
 A型ですので開いて地面に置くだけでセッティングが完了します。

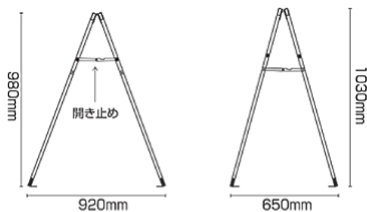

OP:Aボードジョイント
 税込¥5,400

OP:バリウイト10L
 税込¥1,700



OP:ウエイトアーム
 税込¥5,000



サイドフレームの開き止めの位置を変更すると奥行きを変更できます

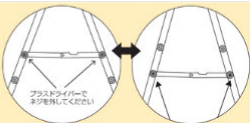

◆ジョイントを使ってどこまでも連続可能!

ベグ・ゴムフック付属



ウエイトアームとウエイトでさらに安心です。

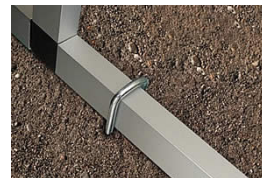

Aボード250 詳細

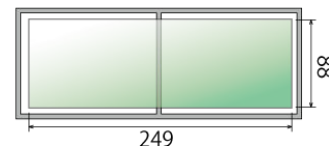

Aボード250 2連結例 (オプション:Aボードジョイント使用)

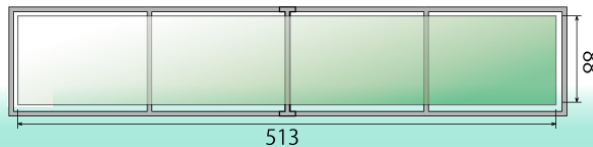

バナースタンド・バックパネル一覧

P2 LG60~

ロールアップ
タイプ

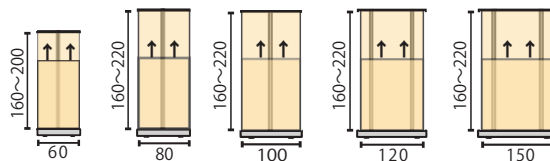

P4 スリム 80

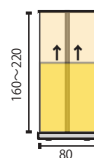

P5 HO-85~

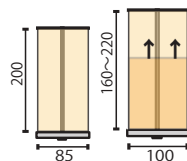

P6 スクエア60~

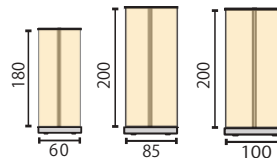

P9 ビッグロール 200

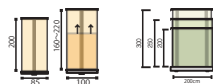
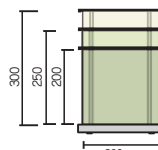

List

P7 エコ60~

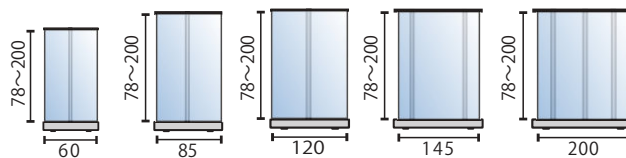

P10 S85~

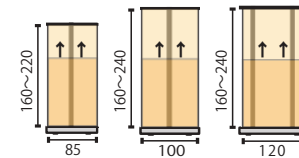

P11 ワイド90

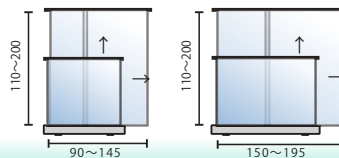

P12 クイック60~

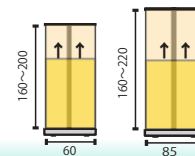

P13 クイックB85

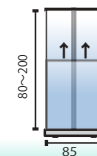

バナースタンド・バックパネル一覧

P13 アイロック60～

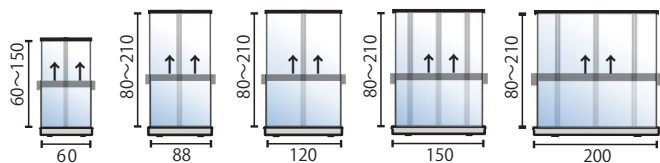

P15 ワンタッチ85～

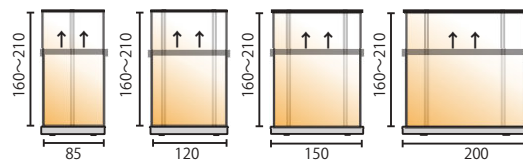

P17 ミニ45

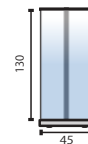

P18 ウェーブ84

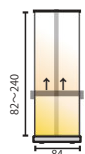

P19 AD85

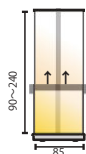

P20 ダブルL85両面～

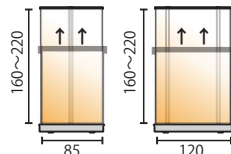

P21 ダブルB85両面

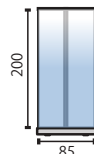

P21 ダブルOd両面

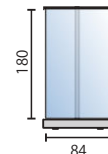

P22 M2チェンジ85～

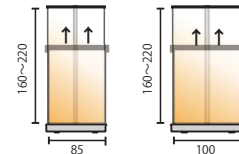

P23 カセット85～

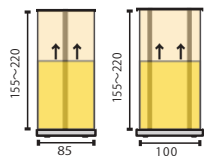

P24 ルナUP200

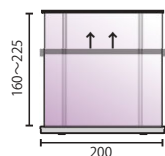

P25 ビッグ
ボールS100

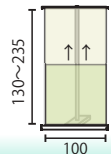

P26 Lパナ
ーS90

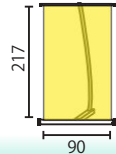

P26 ブルーパナーSS90～

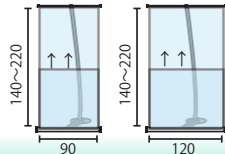

P27 アイパナー60～

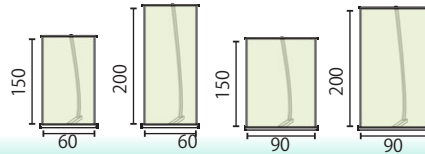

アイタイプ

バナースタンド・バックパネル一覧

アイタイプ

P28 アイバナーライト60～

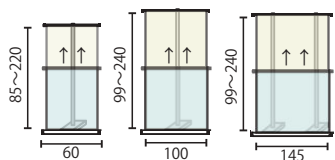

P29 Tバナー60

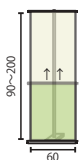

P29 バナーボード90

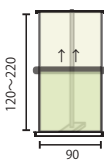

P30 カーブAJ90

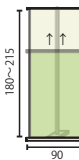

P30 カーブL90

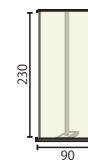

P31 BSX-45～

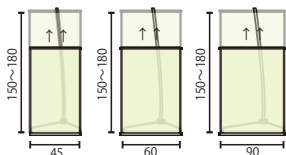

P32 BS-45～

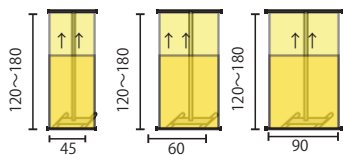

P33 アイボールS150

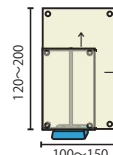

P33 UK80

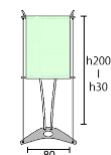

P34 トップストレッチ818～

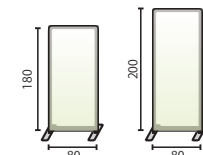

P35 トップストレッチ60～

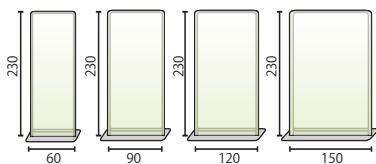

P36 Xバナー-G16～

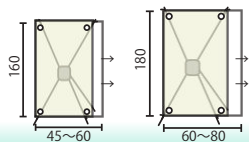

P38 Eバナー-120～

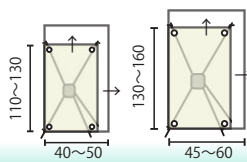

P39 BH12～

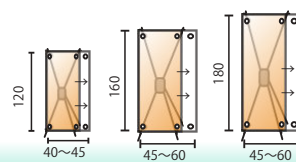

P40 イージーバナー-M～

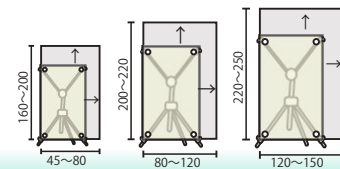

エクス タイプ

バナースタンド・バックパネル一覧

エックス タイプ

P41 マルチバナー B1618～

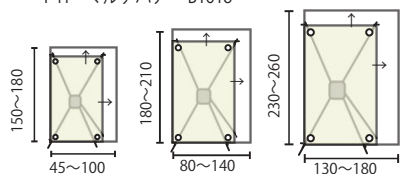

P43 キャッチスタンド

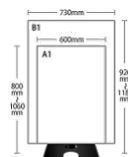

P43 アウトバナー 180～

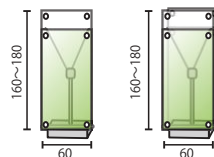

P44 QSB-Y～

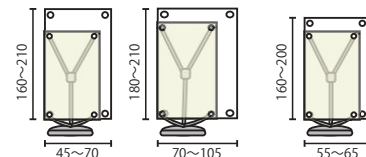

P45 エキスパンD V1x3～

バック パネル

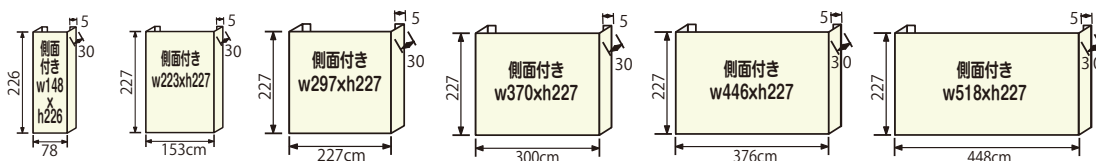

P47 エキスパンD V3x4～

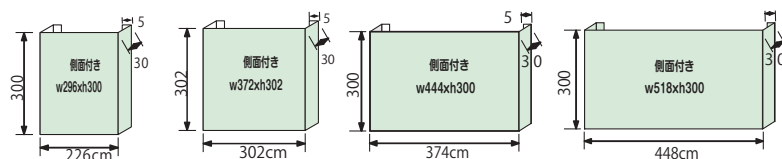

P50 シュースクリーン
B240～

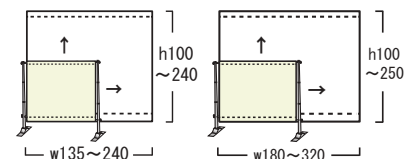

P51 ロイヤルスクリーン180両面可～

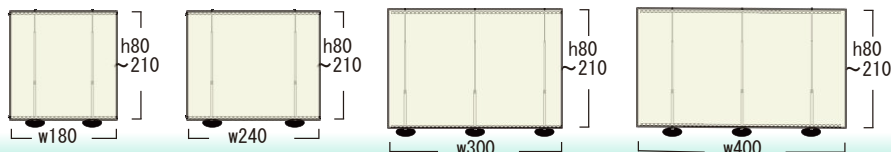

P53 アルファバナー～

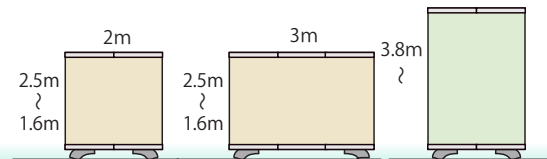

バナースタンド・バックパネル一覧

バック
パネル

P54 エキスパンデスリプ3x3

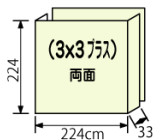

P55 エキスパンデMS3x3～

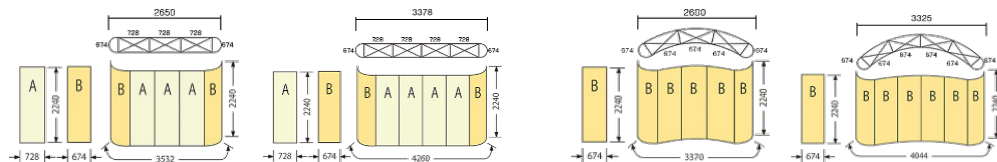

P57 Aボード120～

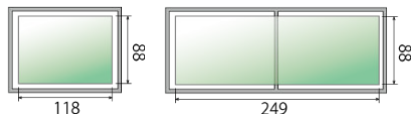

※ 商品は予告なく仕様の変更、又は改良される場合があります。
価格も変更をすることがありますのであらかじめWEBなどにてご確認ください。
価格には組み立て、送料など含まれておりません。

MEMO



出力素材

パナースタンド・バックパネルに最適な出力素材をセレクトしました。

ライトターポリン

■材質：塩ビ表面+ポリエステル ■光沢度：(マット 1・2・3・4・5 グロス)
■出力幅：1340 ■厚さ230 μ ■重さ260g/m²



ライトフィルム

■材質：PP合成紙 ■光沢度：(マット 1・2・3・4・5 グロス)
■出力幅：1340 ■厚さ180 μ ■重さ150g/m²



スクリーンクロス

■材質：ポリエステル布 ■光沢度：(マット 1・2・3・4・5 グロス)
■出力幅：1340 ■厚さ165 μ ■重さ140g/m²



スクリーンクロスG

■材質：ポリエステル布+表面コート ■光沢度：(マット 1・2・3・4・5 グロス)
■出力幅：1340 ■厚さ135 μ ■重さ130g/m²

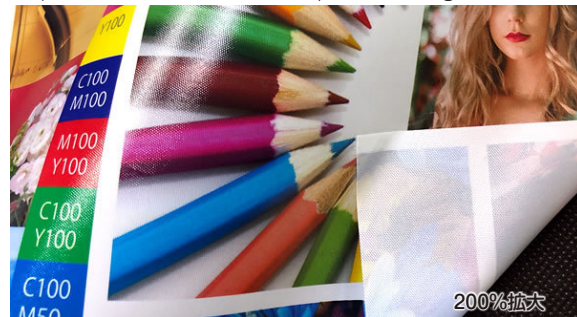



出力素材

トロマットクロス

- 材質：ポリエステル布 ■光沢度：(マット①・2・3・4・5 グロス)
- 出力幅：2470 ■厚さ270 μ ■重さ222g/m²



ライトフィルムG

- 材質：PETフィルム ■光沢度：(マット1・2・3・4・⑤ グロス)
- 出力幅：1240 ■厚さ150 μ ■重さ150g/m²



ターポリン

- 材質：塩ビ表面+ポリエステル ■光沢度：(マット1・②・3・4・5 グロス)
- 出力幅：2470 ■厚さ320 μ ■重さ410g/m²



ハードトロマット

- 材質：ポリエステル布 ■光沢度：(マット①・2・3・4・5 グロス)
- 出力幅：3170 ■厚さ450 μ ■重さ260g/m²

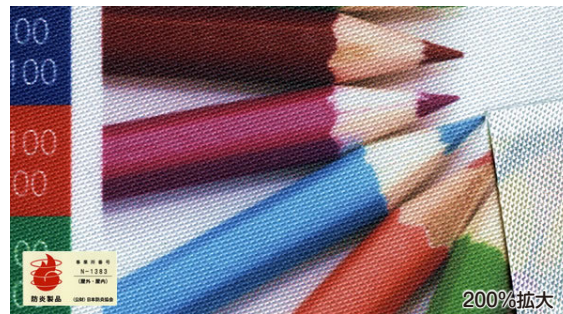

The image features a large, semi-transparent green diamond shape in the center-left, overlapping a dark green horizontal band. The word "YOUPRO" is written in a light gray, sans-serif font across the top of the diamond and the dark green band.

YOUPRO

YOUPRO INC.

<https://youpro.net>

desk@youpro.net

〒038-0021

青森県青森市安田字近野1-269

TEL 017-781-3899

FAX 017-781-7843