

組立の前に必ずお読みください

# ロールアップスクエア60,85,100

## 製品組立 取扱説明書

この度は、お買い上げいただきありがとうございます。人体および財産への危害や損害を未然に防ぐため、本書をよくお読み頂き、内容をご理解された上で正しくご使用ください。

### パーツリスト

組立て前にリスト通り揃っているかご確認をお願いします

① 上部バー ×1

② 本体 ×1

③ 支柱 ×1

④ 収納バッグ ×1



### ⚠️ パナー製作及び取扱注意事項

パナーサイズ：①W600 ×H1800 mm  
②W850 ×H2000 mm  
③W1000 ×H2000 mm

上部ハンガーに挿入するため10~12m mのマージンが発生します。  
推奨パナー素材：  
ターポリン・合成紙/ユポ t0.15~0.35mm  
※パナーは付属していません。

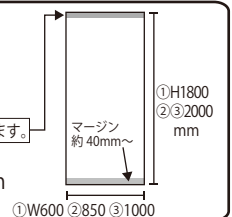

### 組立方法

## 1 上部バーにメディアを取付けます

上部バーの左右のキャップを外し  
図のようにバーのロックを解除します  
平らな面がメディアの表面になるように  
差し込んでください

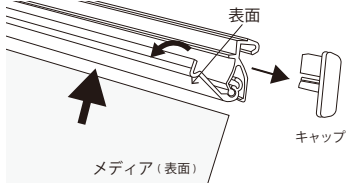

ずれないように気をつけながらロックをしてください。左右のキャップを取付けてください



上部ハンガーに挿入するため10~12m mのマージンが発生します。ご注意ください。

## 2 本体の誘導シートにメディアを取付けます

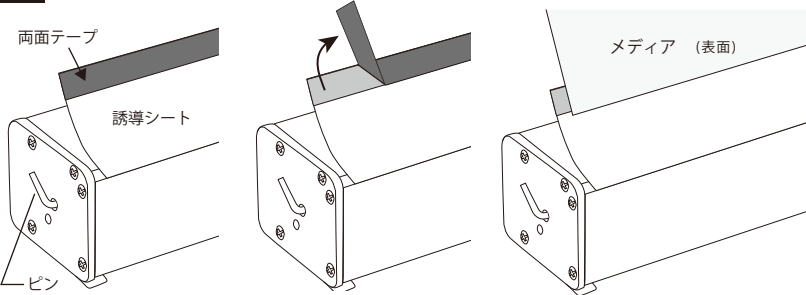

両面テープの粘着面にメディアの裏面をしっかりと貼り付けます

ずれたり、斜めにならないよう気を付けてください  
収納時きれいに巻き取れなくなります

## 4 支柱を連結します

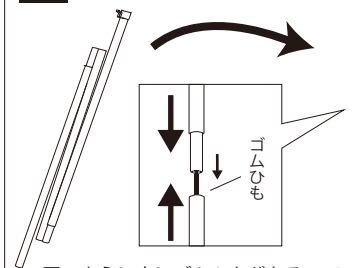

図のように中にゴムひもがあるのでそれにそって連結してください

## 3 ピンを抜いてください

メディア (上部バー) をしっかり持ってから引き抜いてください  
巻き取る力が強力なので怪我や破損の原因となります

※引き抜いた後のピンは本体の底面に貼り付けるなどして捨てずに保管してください

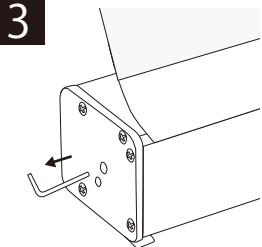

### ⚠️ メディアをセットするまで本体にあるピンは絶対に抜かないでください

メディアを取付ける前にピンを引き抜くと、誘導シートが本体の中に巻き込まれ取付けができなくなるのでご注意ください

## 5 本体の脚をセットします

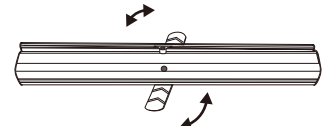

脚の部分はスライド式になっています図のようにセットしてください

## 6 本体に支柱を差し込み固定します

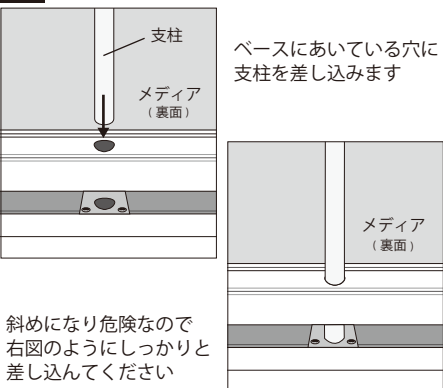

ベースにあいている穴に支柱を差し込みます

斜めになり危険なので右図のようにしっかりと差し込んでください

## 7 上部バーに支柱を固定します

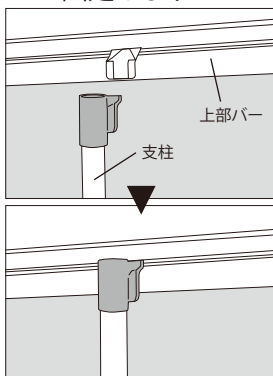

## 8 完成

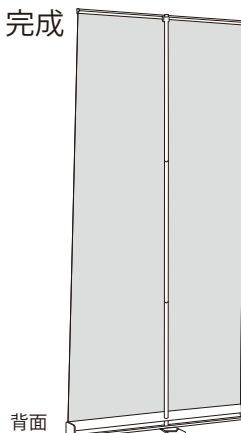

### オプションパーツ

**両面表示ツール** 同一幅の2台の両端とポールを連結して、両面表示用に固定します。



両面パーツ

**連結ツール** パナースタンド同士を横並びで連結させることができます。角度も調節可能なのでL字やハの字での設置も可能。

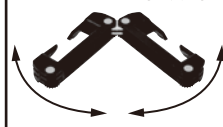

連結パーツ

### 製品使用上のお願いとご注意

この説明書は製品を安全に正しく使用していただくための注意事項を記載しています。記載されている注意事項が守られていない場合、事故などが発生する原因となりますので、必ず厳守してください。また、次のような場合に発生した事故などにつきましては、責任を負いかねますのであらかじめご了承ください。人災・天災・地震などの不可抗力による事故、また、什器は屋内での使用を前提としておりますので、風雨にさらされる場所での使用はお避けください。発錆により、機能や性能が著しく低下することがあります。この取扱説明書は、必要などきに、いつでも取り出せる場所に保管しておいてください。 ※この取扱説明書の内容は製品改良のため予告なく変更する場合があります。

### 本製品ご使用時の注意事項

●組立ては2名以上で行なって下さい。作業スペースを十分に確保し、床の養生を行った後、安全に組み立ててください。●組立て時は切傷・打撲を防ぐために軍手を着用して下さい。●什器は必ず平坦な床面に設置してください。傾斜及び凹凸の激しい場所での使用は転倒によって人が怪我をする恐れがありますので絶対にお避けください。●冷気の吹出口や雨・直射日光の当たる場所での使用はお避けください。発錆、ひいては部品の劣化による破損の原因となります。●商品の汚れはシンナーや薬品を使用せず、よく絞った雑巾でふき取ってください。発錆による破損の原因となります。

# ロールアップスクエア 60, 85, 100

## Rollup Eco Square

シンプルなデザインながら+オプションで連結、両面仕様になるすぐれもの。  
定番サイズの幅60・85・100cmの3種類でラインナップ。



商品内容



商品詳細 (本体、支柱、収納バッグ)

連結施工例  
(オプション)



両面施工例  
(オプション)

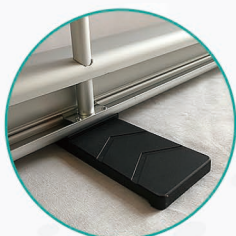

スタイリッシュな  
ベース部分

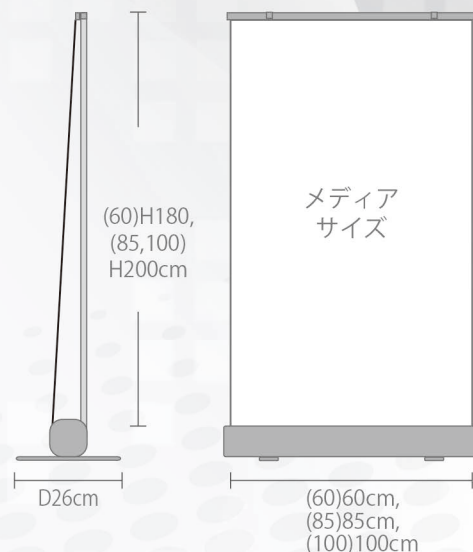

### ロールアップ スクエア 60, 85, 100

- 本体：アルミ、樹脂
- 色：シルバー
- 機材サイズ、重量  
(60)W620×D260×H1890mm 約1.3kg  
(85)W870×D260×H2090mm 約1.85kg  
(100)W1020×D260×H2090mm 約2.1kg

高さ  
固定

収納  
バッグ

上はさ  
み込み

下両面  
テープ止